

DecomatiC



ТЕХНИЧЕСКИЙ
каталог
plisse



function & fashion

Copyright DC 2011



Содержание

Виды управления	3
Классификатор типов	4
Варианты монтажа	6
Условия вентиляции	10
Информация о тканях	10
Определение сторон окна	11
Определение размеров для треугольных штор	11
<hr/>	
Шторы плиссе для вертикальных окон	12
Шторы плиссе для мансардных окон	56
Шторы плиссе для потолочных окон	62
<hr/>	
Аксессуары	98
Системы электроуправления	100
Варианты электроуправления	103
Схемы электроуправления	104
Характеристики тканей	105
Бланк заказа	113
<hr/>	



Штора-плиссе со шнуровым управлением



Штора-плиссе с цепочным управлением



Штора-плиссе с электроприводом



Штора-плиссе с ручкой-поводком



Штора-плиссе для потолочных окон
(управление «крэнк»)



Современная цветовая гамма профилей: белый, бежевый, серебряный, бронзовый, коричневый и черный. Дополнительно: любой цвет по RALy.
Ширина складки 20 мм

типы штор плиссе для вертикальных окон

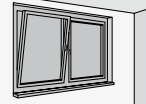



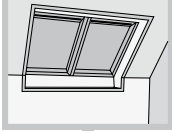





типы штор плиссе для мансардных окон



ручка-поводок



 P2400 стр. 57	 P2402 стр. 57	
 P2410 стр. 58	 P2412 стр. 58	 P2415 стр. 58
 P2420 стр. 59	 P2422 стр. 59	 P2426 стр. 60

типы штор плиссе для потолочных окон

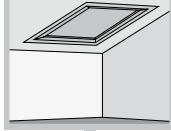











шнур



 P3100 стр. 64















эл. мотор



 P3300 стр. 65	 P3302 стр. 65
 P3330 стр. 66	 P3331 стр. 67
 P3332 стр. 68	 P3333 стр. 69
 P3334 стр. 70	 P3335 стр. 71
 P3336 стр. 72	 P3337 стр. 73











ручка-поводок



 P3400 стр. 74	
 P3430 стр. 75	 P3431 стр. 76
 P3432 стр. 77	 P3433 стр. 78
 P3434 стр. 79	 P3435 стр. 80
 P3436 стр. 81	 P3437 стр. 82
 P3450 стр. 83	
 P3460 стр. 84	 P3461 стр. 85
 P3462 стр. 86	 P3463 стр. 87

кранк



 P3500 стр. 88	 P3502 стр. 88
 P3530 стр. 89	 P3531 стр. 90
 P3532 стр. 91	 P3533 стр. 92
 P3534 стр. 93	 P3535 стр. 94
 P3536 стр. 95	 P3537 стр. 96

1. МОНТАЖ ПО КОНТУРУ СТЕКЛА (НА ШТАПИК)

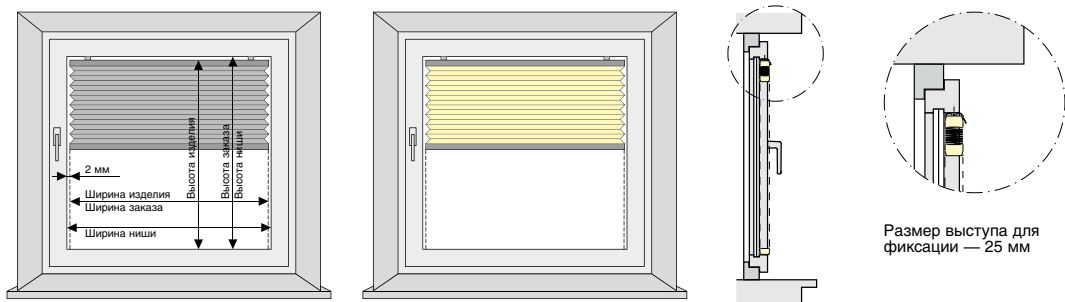

Рекомендации: Размеры шторы-плиссе — ширина (Ш) и высота (В) = точные размеры по контуру стекла – 4 мм

КРОНШТЕЙНЫ ДЛЯ ПОТОЛОЧНОГО МОНТАЖА

Комплектация Standart

Потолочный замок
20 мм

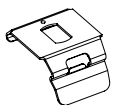

Фиксатор троса

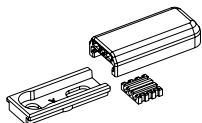

Комплектация Comfort

Потолочный замок,
плоский для типа P16xx

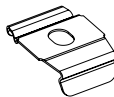

Фиксатор троса для типа P16xx

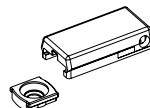

2. МОНТАЖ НА ОКОННУЮ РАМУ

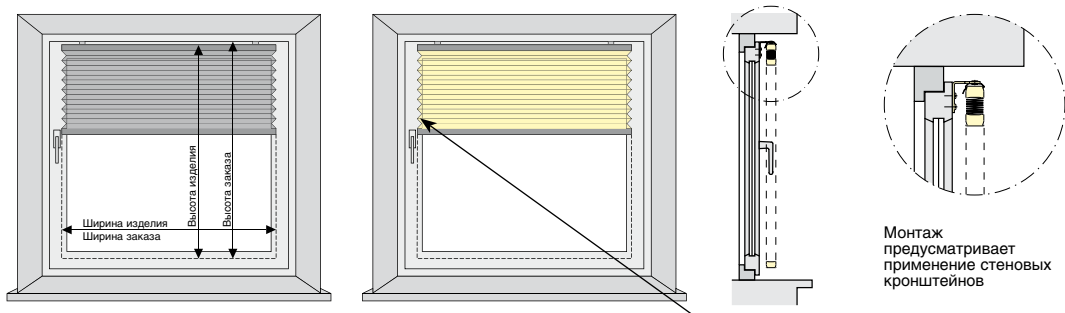

Рекомендации: Боковой выступ на каждой стороне примерно 20 мм (учитывая выступающие части окна)

КРОНШТЕЙНЫ ДЛЯ СТЕНОВОГО МОНТАЖА

Комплектация Standart

Стеновой кронштейн
с замком 20 мм

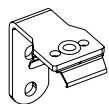

Натяжитель
и фиксатор троса

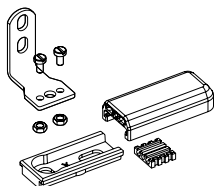

Комплектация Comfort

Оконный кронштейн
Comfort

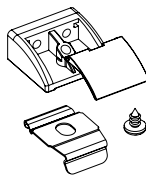

Оконный кронштейн
Comfort

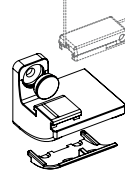

3. МОНТАЖ В ПРОЕМ ОКНА

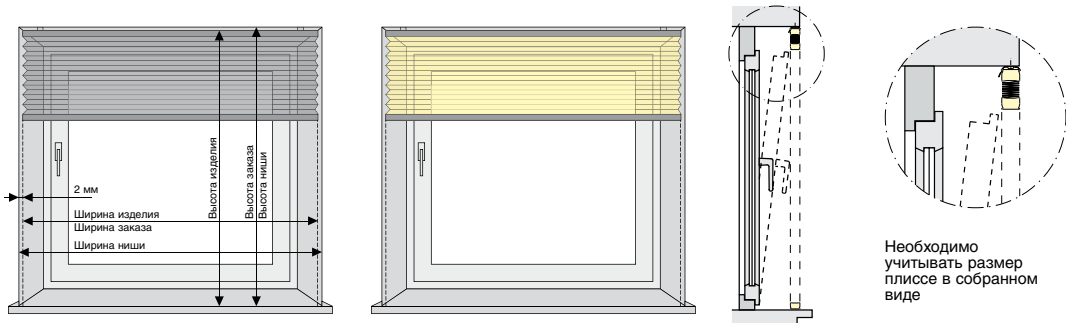

Рекомендации: Размеры шторы-плиссе = ширина оконного проема – 4 мм

Необходимо учитывать размер плиссе в собранном виде

КРОНШТЕЙНЫ ДЛЯ ПОТОЛОЧНОГО МОНТАЖА

Комплектация Standart

Потолочный замок 20 мм

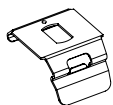

Фиксатор троса

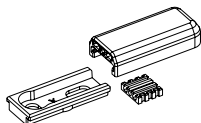

Комплектация Comfort

Потолочный замок, плоский для типа P16xx

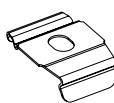

Фиксатор троса для типа P16xx

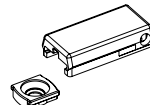

4. МОНТАЖ НА ПРОЕМ ОКНА

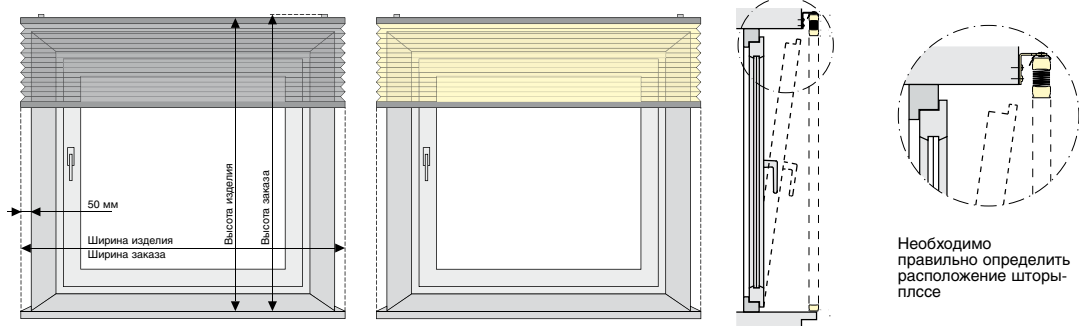

Рекомендации: Боковой выступ на каждой стороне примерно 50 мм

Необходимо правильно определить расположение шторы-плиссе

КРОНШТЕЙНЫ ДЛЯ СТЕНОВОГО МОНТАЖА

Комплектация Standart

Стеновой кронштейн с замком 20 мм

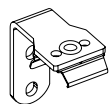

Натяжитель и фиксатор троса

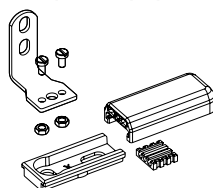

Комплектация Comfort

Стеновой кронштейн Comfort

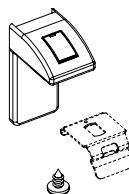

Стеновой кронштейн Comfort

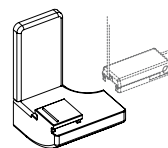

СТЕНОВОЕ КРЕПЛЕНИЕ

Standart

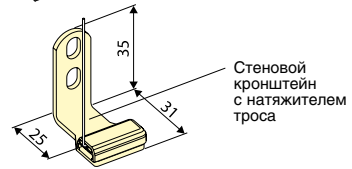
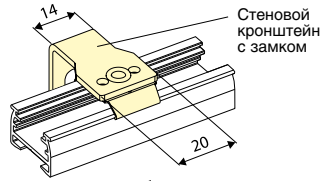
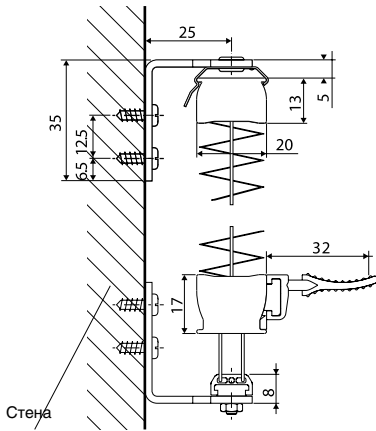

Comfort

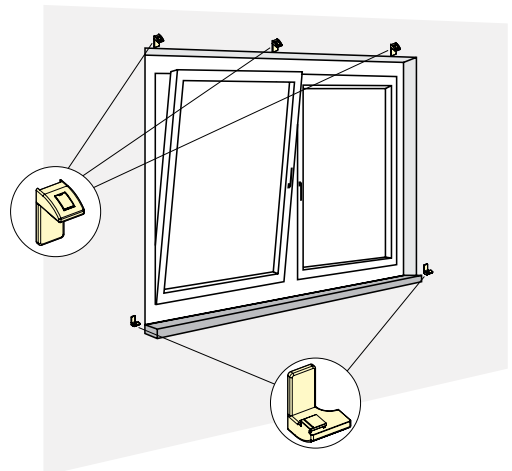
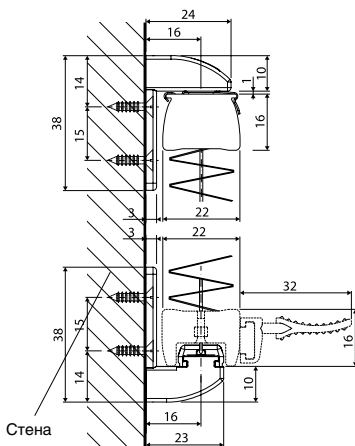
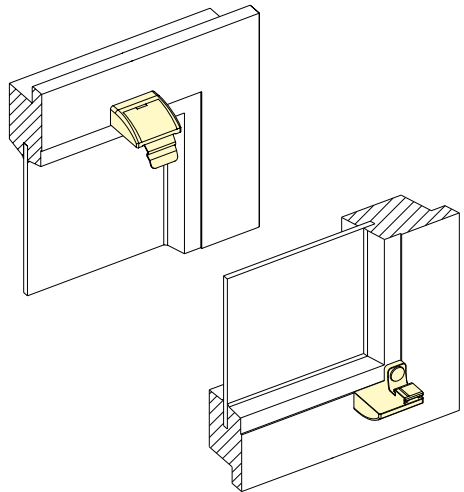
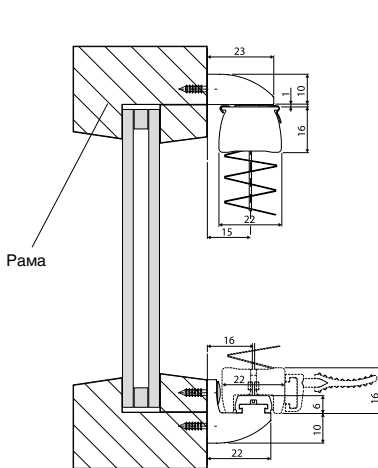

ПОТОЛОЧНОЕ КРЕПЛЕНИЕ

Standart

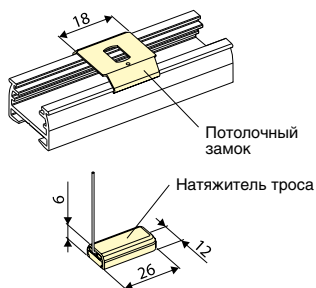
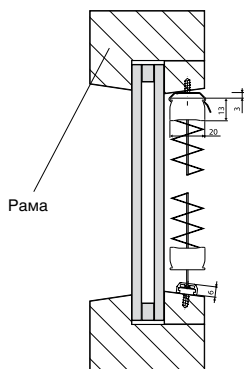

Comfort

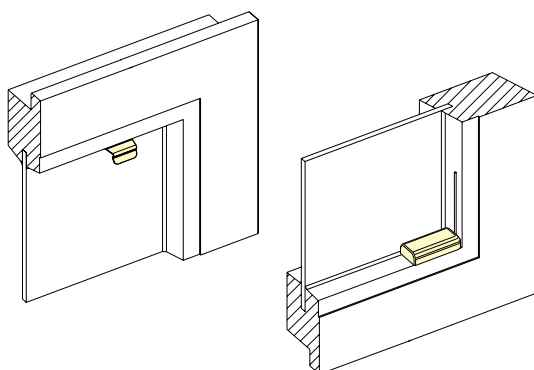
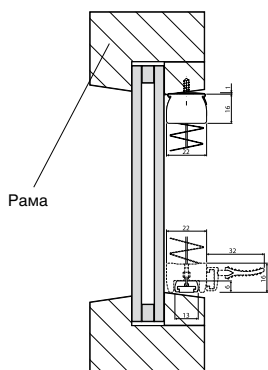

СТЕНОВОЕ КРЕПЛЕНИЕ С РАЗДВИЖНЫМ КРОНШТЕЙНОМ

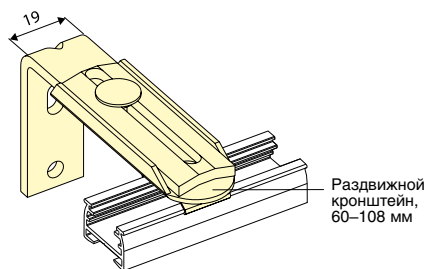
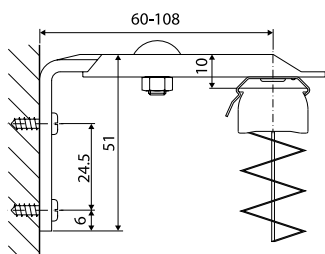

СПЕЦИАЛЬНОЕ ОКОННОЕ КРЕПЛЕНИЕ

Стандартный профиль со специальным оконным креплением и замком

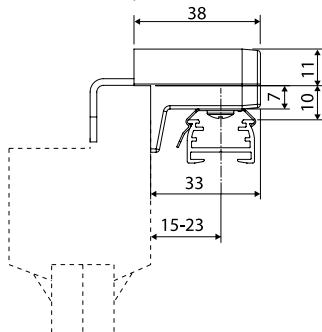

Фиксатор троса со специальным оконным креплением

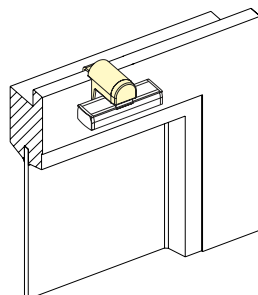
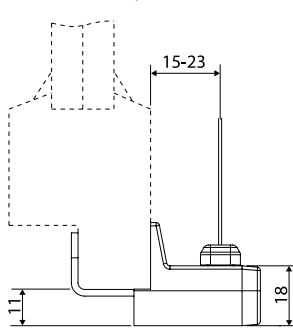

Все размеры в мм

В помещении должна быть обеспечена хорошая вентиляция.

Необходимыми условиями для этого являются: необходимый отступ (см. стр. 97) от стеклянной поверхности и вентиляционные люки снизу и сверху.

Неправильно организованная система вентиляции может привести к накоплению тепла и образованию конденсата.

Повреждение полотна ткани вследствие попадания на него воды или конденсата или экскрементов насекомых, а также повреждение стеклянной поверхности не являются причинами наступления гарантийных обязательств.

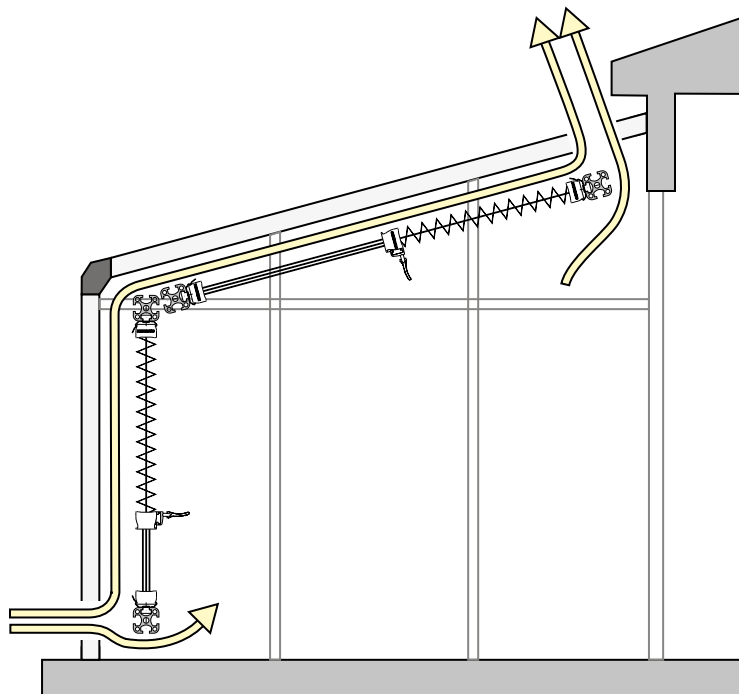

информация о тканях

ФИЗИЧЕСКИЕ СВОЙСТВА

Отражение (R)

доля энергии, не поглощаемая объектом (световые лучи отражаются).

Пропускание (T)

энергия, проходящая сквозь объект (световые лучи проходят через ткань).

Поглощение (A)

доля энергии, преобразуемая объектом в тепло (световые лучи поглощаются тканью).

Показатели этих трех величин равняются 100 % энергии.

$R + T + A = 100\%$ энергии

Выше представленное общее понимание отражения, пропускания и поглощения различается в зависимости от коллекции. **Показатели RTA специально изготовленных плиссированных тканей говорят об их высокой эффективности.**

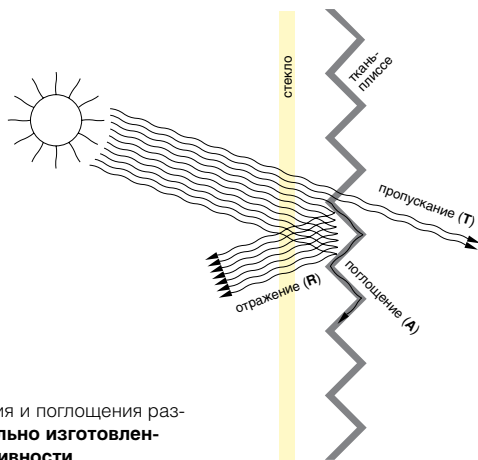

Это ткани с **алюминиевым покрытием** на оборотной стороне. Отражение световых лучей составляет в среднем около 60%. Показатели по пропусканию световых лучей представлены в более широком диапазоне, что обусловлено различной основой ткани. Чем меньше плотность плетения ткани, тем больше света проходит сквозь ткань.

Это относится и ко второй категории тканей. Чтобы получить большую степень отражения эти ткани производятся с **перламутровым напылением** на оборотной стороне. У этих тканей более высокий коэффициент отражения световых потоков, чем у тканей с алюминиевым покрытием. Более того, они более устойчивы против брызг воды и экскрементов насекомых.

Эти два типа тканей используются в основном на общественных объектах. Все чаще ткани с перламутровым напылением выбирают и в частном секторе (прежде всего для зимних садов).

определение сторон окна

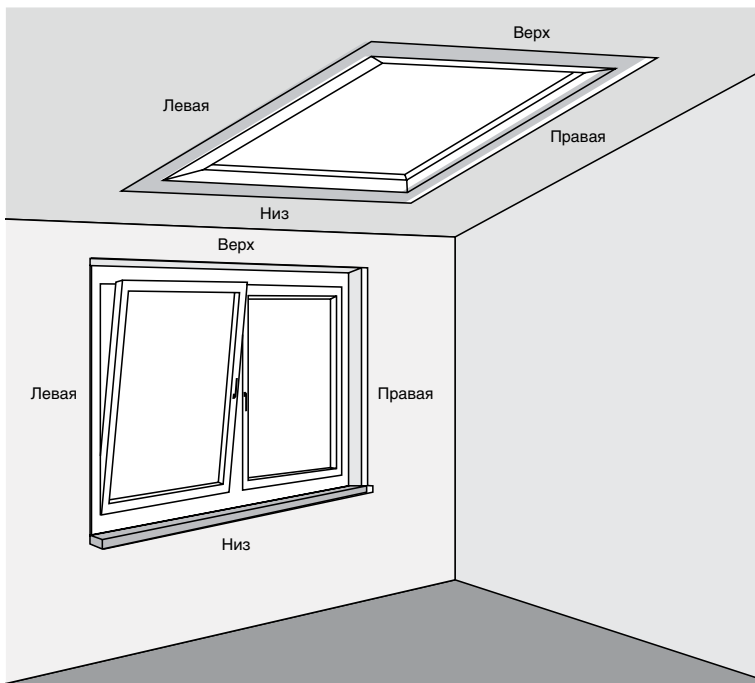

определение размеров для треугольных штор

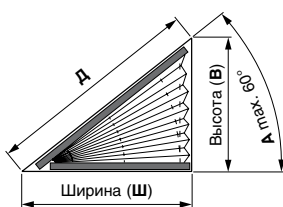
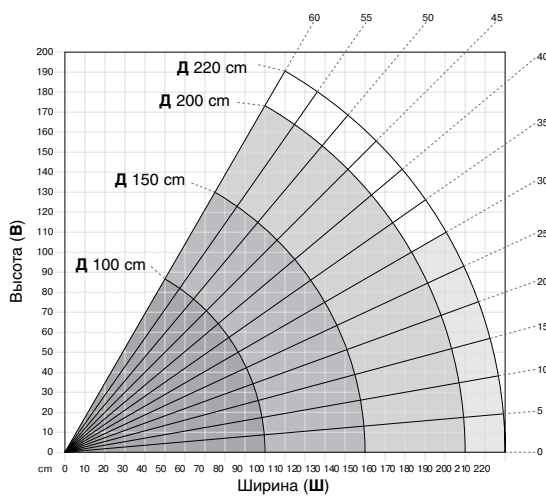

Тип P1140/P1340/P1040

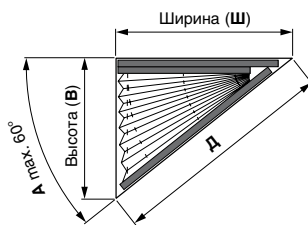

Тип P1141/P1241/P1341

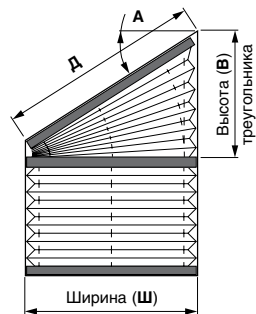

Тип P1150/P1450/P1452/P3450

ШТОРЫ-ПЛИССЕ ДЛЯ ВЕРТИКАЛЬНЫХ ОКОН

(допустимый угол наклона
от вертикали не более 15°)

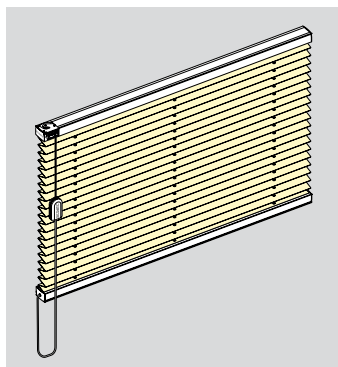
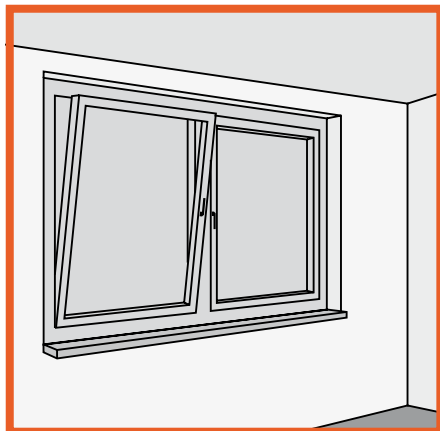

Шнуровое управление

Ширина плиссе: 0.30-2.30 м
Высота плиссе: max. 2.60 м

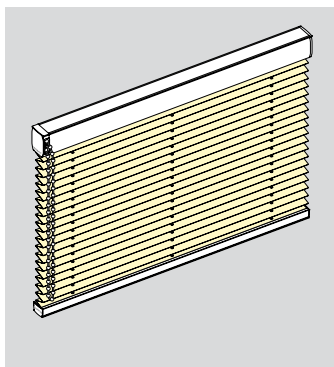

Цепочное управление

Ширина плиссе : 0.40-2.30 м
Высота плиссе: max. 2.60 м

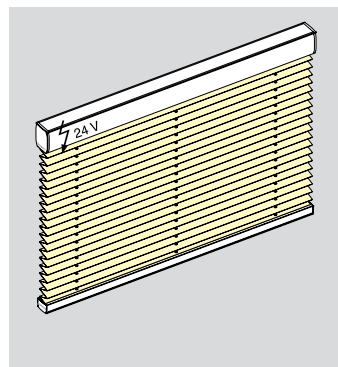

Моторизованный привод 24В

Ширина плиссе: 0.70-2.30 м
Высота плиссе: max. 2.60 м

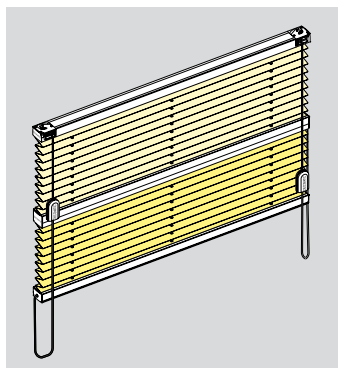

Плиссе «День/ночь» с независимым шнуровым управлением для каждой ткани

Ширина плиссе: 0.30-2.30 м
Высота плиссе: max. 2.60 м

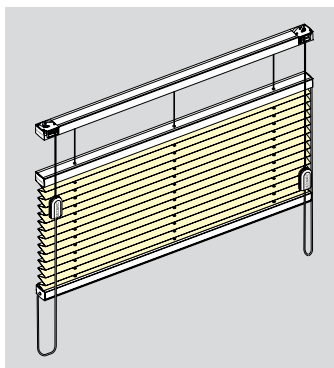

Комбинированное шнуровое управление

Ширина плиссе: 0.30-2.30 м
Высота плиссе: max. 2.60 м

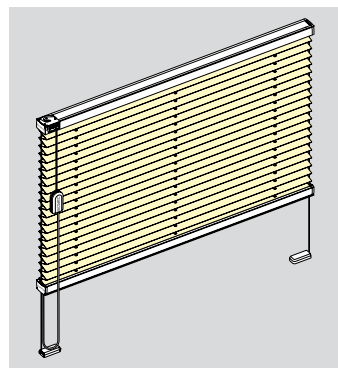

Тросовые направляющие

Ширина плиссе: 0.30-2.30 м
Высота плиссе: max. 2.60 м

шторы-плиссе для вертикальных окон

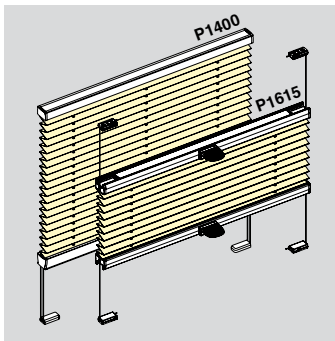

Ручное управление

Натяжная система с ручкой-поводком.
Для откидных/наклонных окон с max. углом наклона 15°.
Ширина: 0.20-1.50 м
Высота: max. 2.20 м

P1400 — P1615 Classic

с различными подвижными профилями.

P1600 — P1615 Comfort

с плоской монтажной клипсой для сокращения светового зазора до < 1 мм.

С полным закрытием крепления шнура натяжения и для регулировки профиля управления.

Типы P1400 — P1615 Classic

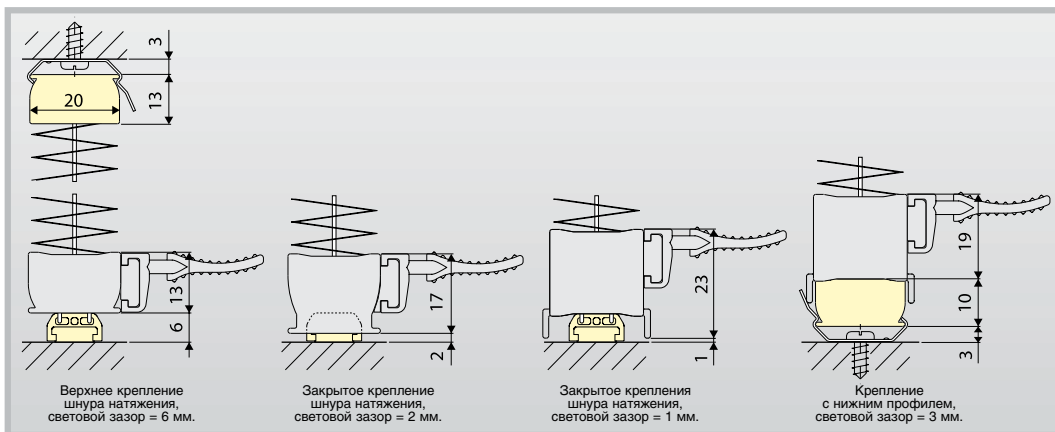

Стандартный профиль

Ширина шторы
до 0.70 м

Усиленный профиль

Ширина шторы
от 0.70 м до 1.00 м

Специальный профиль

Ширина шторы
от 1.00 м и больше

Типы P1600 — P1615 Comfort

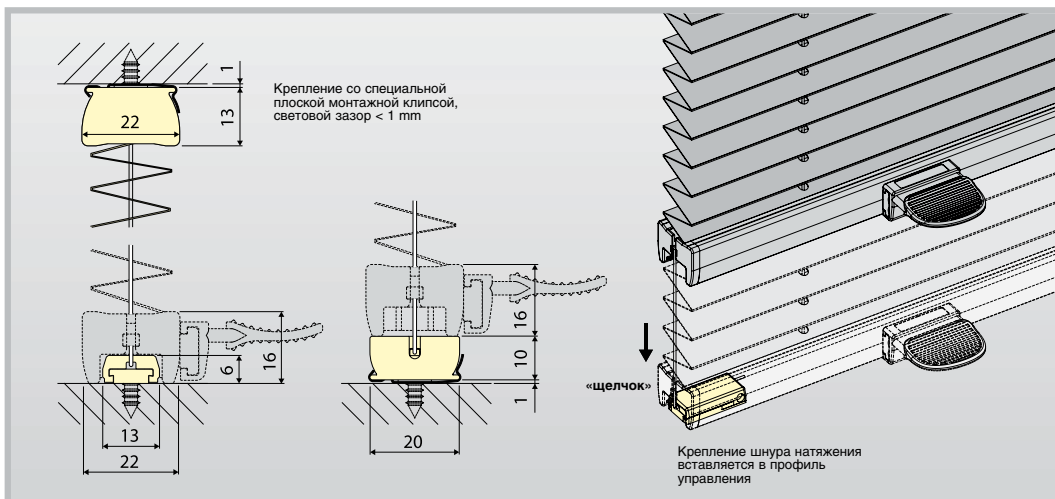

Крепление шнура натяжения

Полностью закрывается профилем управления
Светового зазора нет

Монтажный профиль

Крепление на клипсы
Световой зазор < 1.00 мм

тип P1100 / P1102 / P1105

Ширина плиссе (Ш):	min. 0.30 м max. 2.30 м (зависит от ткани)
Высота плиссе (В):	max. 2.60 м
Сторона управления:	справа или слева
Угол наклона от вертикали:	max. 15° (для типа P1102, P1105)
Длина управления:	стандартная длина корда = высоте плиссе (управление большего размера указывается дополнительно)
Цвет профиля:	белый, бежевый, серебряный, бронзовый, коричневый и черный
Опции:	усиленный профиль (для P1102 / P1105)

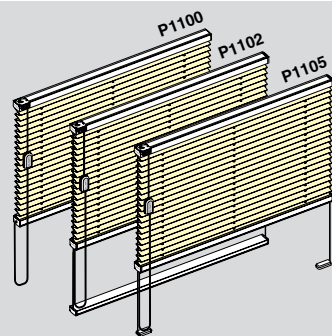

Штора-плиссе с двумя поводками и тросовыми направляющими

расчет стоимости

Данные необходимые для оформления заказа: Ш, В.

Стоимость плиссе = Ш x В = прайс-лист 1 + дополнительная стоимость (прайс лист 1А — тип P1102 / P1105)

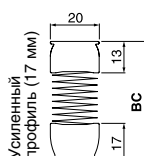
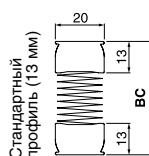
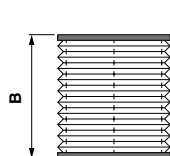
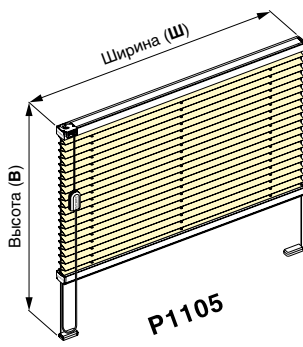
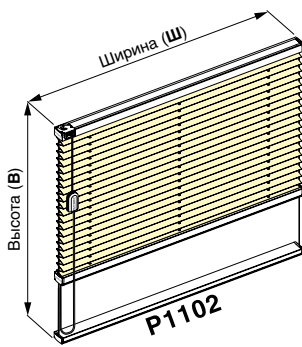
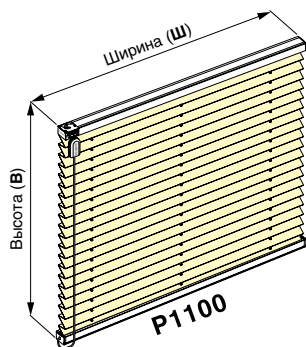

Высота плиссе (В)

0.50 м
1.00 м
1.50 м
2.00 м
2.60 м

Размер плиссе в собранном виде (BC)

31-35 мм
34-42 мм
38-49 мм
42-56 мм
46-64 мм

Размер плиссе в собранном виде (BC)

35-39 мм
38-46 мм
42-53 мм
46-60 мм
50-68 мм

стандартные монтажные элементы

дополнительные варианты

Потолочный замок

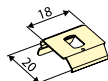

Стеновой кронштейн

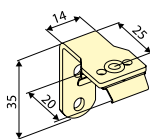

Стеновой кронштейн для натяжения троса

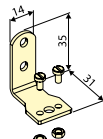

* Только для P1105

Стеновой кронштейн Comfort

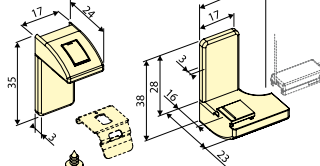

Оконное крепление

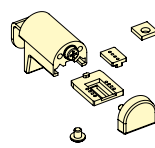

* За дополнительную цену

тип P1110 / P1112 / P1115

Ширина плиссе (Ш):	min. 0.30 м max. 2.30 м (зависит от ткани)
Высота плиссе (В):	max. 2.60 м
Сторона управления:	справа или слева
Угол наклона от вертикали:	max. 15° (для типа P1112, P1115)
Длина управления:	стандартная длина управления = высоте плиссе (управление большего размера указывается дополнительно)
Цвет профиля:	белый, бежевый, серебряный, бронзовый, коричневый и черный
Опции:	применение усиленного профиля (для P1112 / P1115)

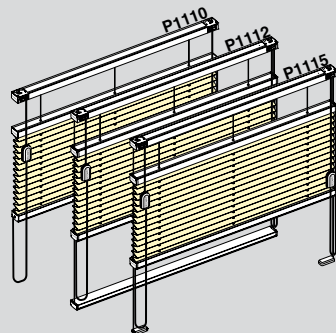

Штора-плиссе с двусторонним кордовым управлением и тросовыми направляющими

расчет стоимости

Данные необходимые для оформления заказа: Ш, В.

Стоимость плиссе = Ш x В = прайс-лист 1 + дополнительная стоимость (прайс лист 1А — тип P1112 / P1115)

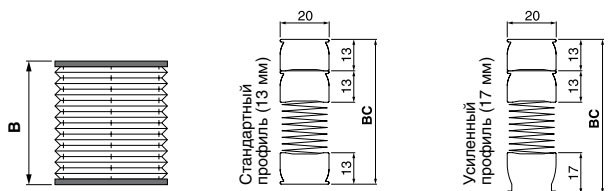
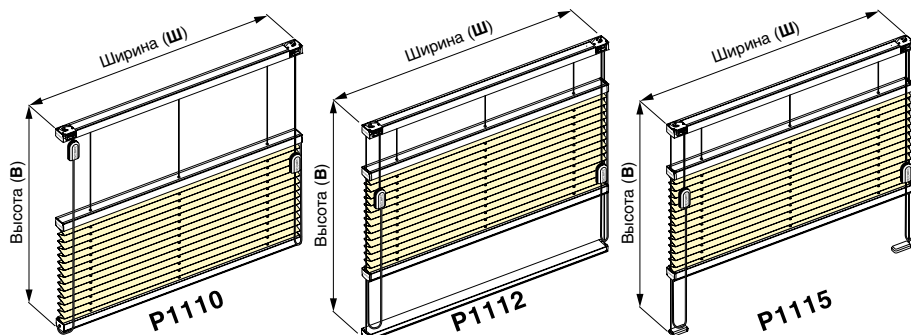

Высота плиссе (В)

0.50 м
1.00 м
1.50 м
2.00 м
2.60 м

Размер плиссе в собранном виде (BC)

44-48 мм
48-55 мм
51-62 мм
55-69 мм
59-77 мм

Размер плиссе в собранном виде (BC)

48-52 мм
52-59 мм
55-66 мм
59-73 мм
63-81 мм

стандартные монтажные элементы

дополнительные варианты

Потолочный замок

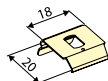

Стеновой кронштейн

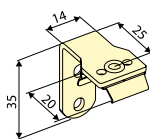

Стеновой кронштейн для натяжения троса

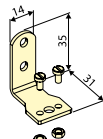

* Только для P1115

Стеновой кронштейн Comfort

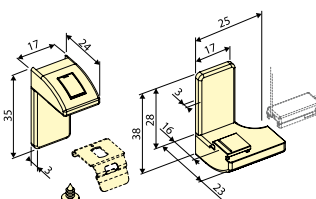

Оконное крепление

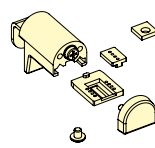

* За дополнительную цену

тип P1120 / P1122 / P1125

Ширина плиссе (Ш):	min. 0.30 м max. 2.30 м (зависит от ткани)
Высота плиссе (В):	max. 2.60 м
Сторона управления:	справа или слева
Угол наклона от вертикали:	max. 15° (для типа P1122, P1125)
Длина управления:	стандартная длина управления = высоте плиссе (управление большего размера указывается дополнительно)
Цвет профиля:	белый, бежевый, серебряный, бронзовый, коричневый и черный
Опции:	применение усиленного профиля (для P1122 / P1125)

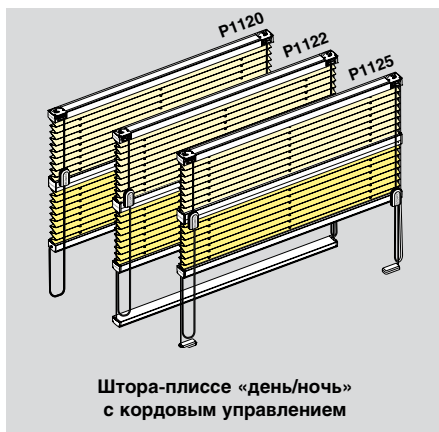

расчет стоимости

Данные необходимые для оформления заказа: Ш, В.

Стоимость плиссе = Ш x В = прайс-лист 1 (верхняя ткань) + прайс-лист 1 (нижняя ткань) + дополнительная стоимость (прайс лист 1А — тип P1122 / P1125)

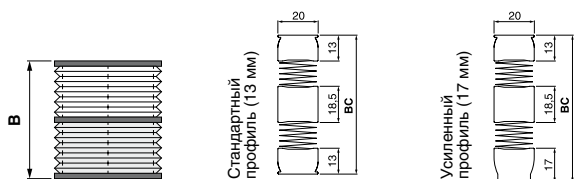
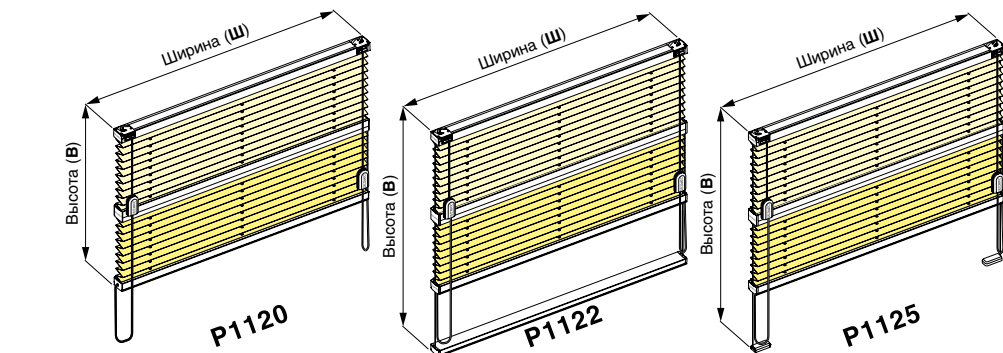

Высота плиссе (В)

0.50 м
1.00 м
1.50 м
2.00 м
2.20 м

Размер плиссе в собранном виде (BC)

54-63 мм
62-77 мм
69-91 мм
75-104 мм
79-110 мм

Размер плиссе в собранном виде (BC)

58-67 мм
66-81 мм
73-95 мм
79-108 мм
83-114 мм

стандартные монтажные элементы

дополнительные варианты

Потолочный замок

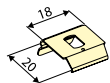

Стеновой кронштейн

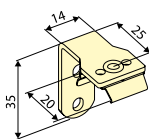

Стеновой кронштейн для натяжения троса

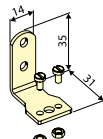

* Только для P1125

Стеновой кронштейн Comfort

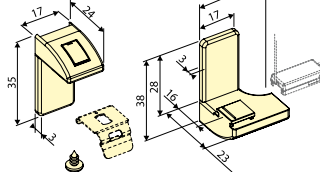

Оконное крепление

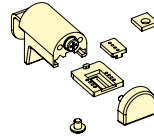

* За дополнительную цену

тип P1130

Ширина плиссе (Ш):	min. 0.30 м max. 2.30 м (зависит от ткани)
Высота плиссе (В):	max. 2.60 м
Размер по уклону (РУ):	max. 0.15 м
Сторона управления:	справа или слева
Длина управления:	стандартная длина управления = высоте плиссе (управление большего размера указывается дополнительно)
Цвет профиля:	белый, бежевый, серебряный, бронзовый, коричневый и черный

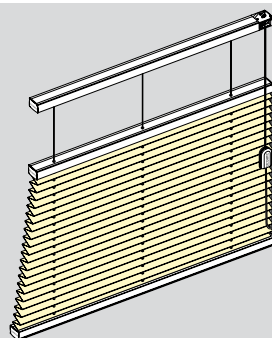

Штора-плиссе — односторонняя трапеция с кордовым управлением

расчет стоимости

Данные необходимые для оформления заказа: Ш, Ш₂, В, чертеж.

Стоимость плиссе = Ш x В = прайс-лист 1 + дополнительная стоимость (прайс лист 1А — тип P1130)

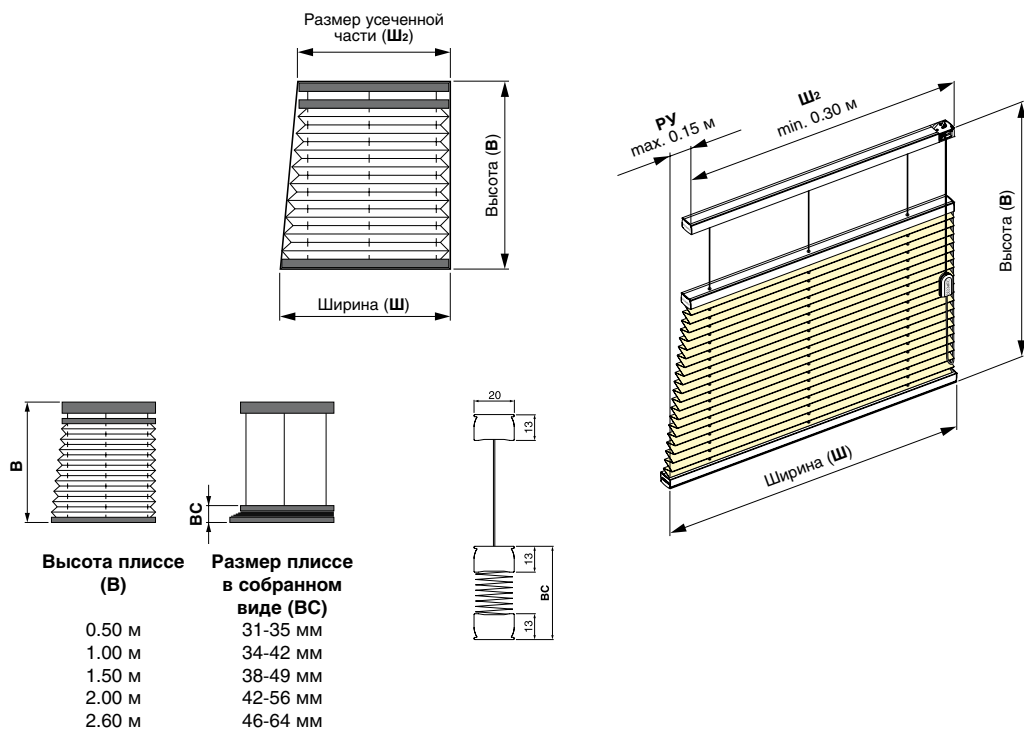

стандартные монтажные элементы

дополнительные варианты

Потолочный замок

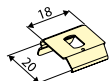

Стеновой кронштейн

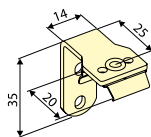

Стеновой кронштейн Comfort

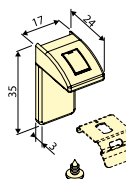

Оконное крепление

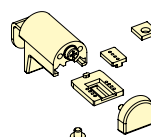

* За дополнительную цену

тип P1131

Ширина плиссе (Ш):	min. 0.30 м max. 2.30 м (зависит от ткани)
Высота плиссе (В):	max. 2.60 м
Размер по уклону (РУ):	max. 0.15 м с каждой стороны
Сторона управления:	справа или слева
Длина управления:	стандартная длина управления = высоте плиссе (управление большего размера указывается дополнительно)
Цвет профиля:	белый, бежевый, серебряный, бронзовый, коричневый и черный



расчет стоимости

Данные необходимые для оформления заказа: Ш, Ш₂, В, чертеж.

Стоимость плиссе = Ш x В = прайс-лист 1 + дополнительная стоимость (прайс лист 1А — тип P1131)

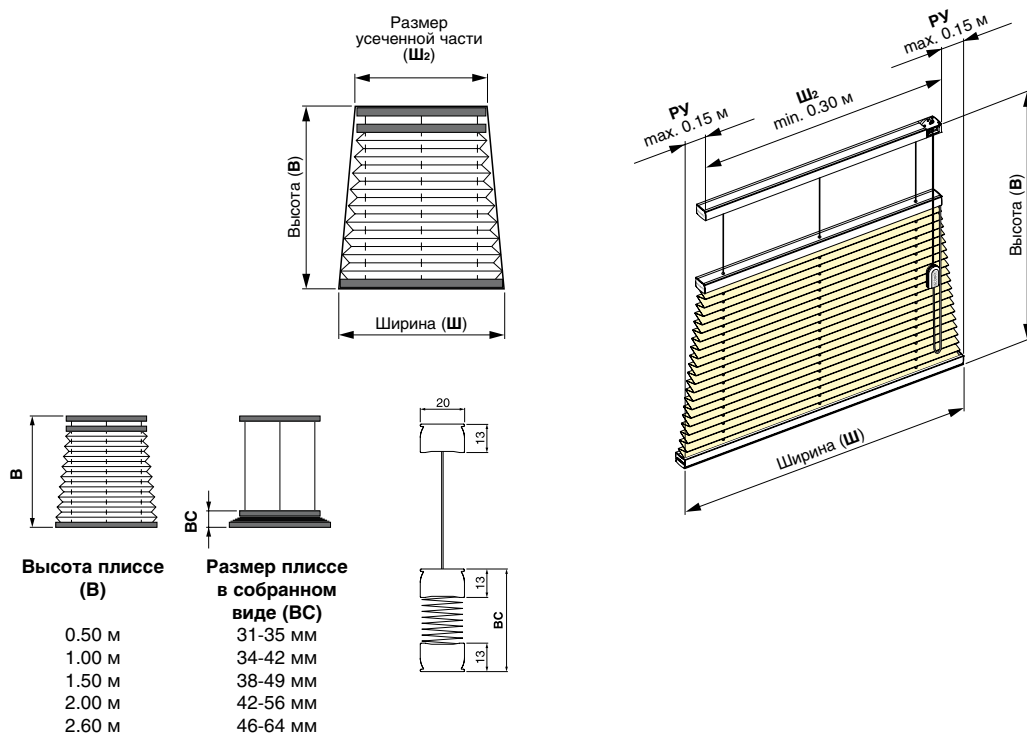

стандартные монтажные элементы

Потолочный замок

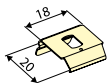

Стеновой кронштейн

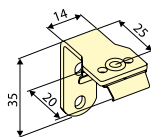

дополнительные варианты

Стеновой кронштейн Comfort

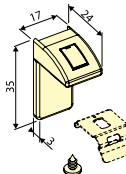

Оконное крепление

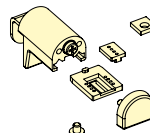

* За дополнительную цену

тип P1140

Ширина плиссе (Ш)	min. 0.50 м
Размер (Д):	max. зависит от размера (Д)
Высота плиссе (В) :	max. 2.00 м при угле до 60°, max. 2.30 м при угле до 30°
Рабочий угол (А):	max. 1.70 м (см. диаграмму на стр. 9)
Сторона управления:	5°-20° (при полном закрытии шторы) 20°-60° (при неполном закрытии шторы)
Длина управления:	на верхней точке шторы стандартная длина = высоте плиссе x 0.6
Цвет профиля:	белый, бежевый, серебряный, бронзовый, коричневый и черный

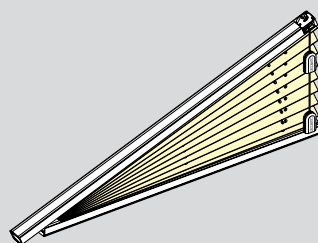

Штора-плиссе треугольной формы с кордовым управлением

расчет стоимости

Данные необходимые для оформления заказа: Ш, В, Д, угол А, чертеж.
Стоимость плиссе = Ш x В = прайс-лист 1 + дополнительная стоимость (прайс лист 1А — тип P1140)

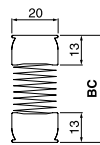
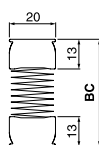
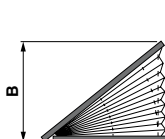
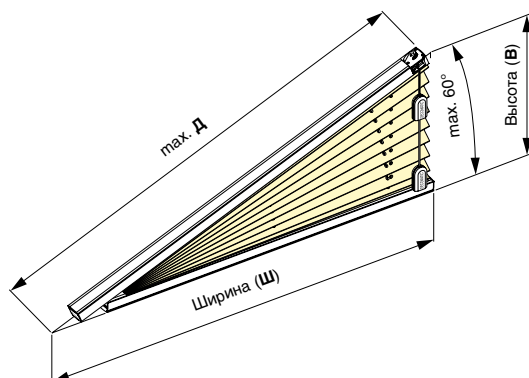
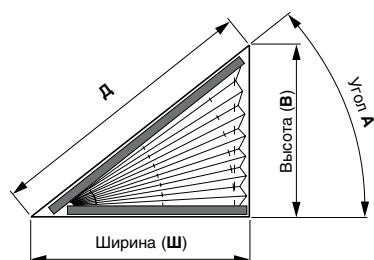

Высота плиссе (В)

0.50 м
1.00 м
1.50 м
2.00 м

Размер плиссе в собранном виде (BC)

31-35 мм
34-42 мм
38-49 мм
42-56 мм

стандартные монтажные элементы

Потолочный замок

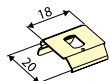

Стеновой кронштейн

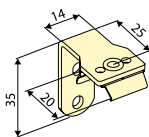

Фиксатор шнура



дополнительные варианты

Стеновой кронштейн Comfort

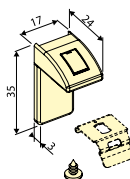

тип P1141

Ширина плиссе (Ш):	min. 0.50 м max. зависит от размера Д
Размер (Д):	max. 2.00 м при угле до 60° min. 2.30 м при угле до 30°
Высота плиссе (В):	max. 1.70 м (см. диаграмму на стр. 9)
Рабочий угол (А):	5°-60°
Длина управления:	стандартная длина = высоте плиссе x 0.6
Цвет профиля:	белый, бежевый, серебряный, бронзовый, коричневый и черный

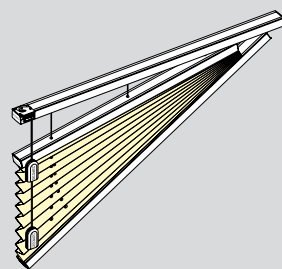

**Штора-плиссе треугольной формы
с кордовым управлением**

расчет стоимости

Данные необходимые для оформления заказа: Ш, В, Д, угол А, чертеж.

Стоимость плиссе = Ш x В = прайс-лист 1 + дополнительная стоимость (прайс лист 1А — тип P1141)

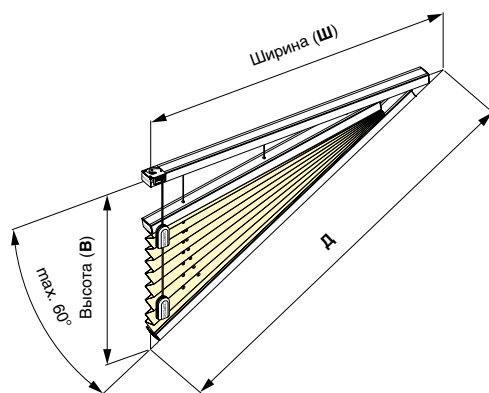
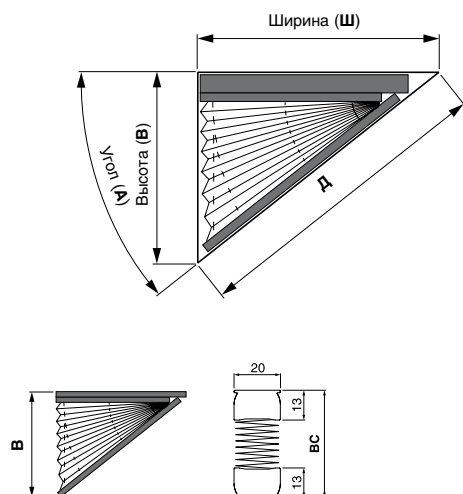

Высота плиссе (В)

0.50 м
1.00 м
1.50 м
2.00 м

Размер плиссе в собранном виде (BC)

31-35 мм
34-42 мм
38-49 мм
42-56 мм

стандартные монтажные элементы

Потолочный замок

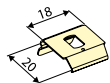

Стеновой кронштейн

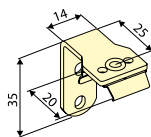

дополнительные варианты

Стеновой кронштейн Comfort

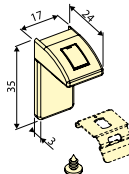

тип P1150 / P1151 / P1152

Ширина плиссе (Ш):	min. 0.50 м max. зависит от (Д)
Размер (Д):	max. 2.00 м при угле до 60° min. 2.30 м при угле до 30°
Высота плиссе (В):	стандартная длина управления = высота плиссе x 0.6
Рабочий угол (А):	5°-60°
Длина управления:	стандартная длина управления = высота плиссе x 0.6
Цвет профиля:	белый, бежевый, серебряный, бронзовый, коричневый и черный

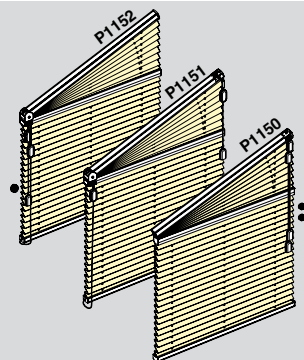

Комбинированная штора-плиссе
с кордовым управлением

расчет стоимости

Данные необходимые для оформления заказа: Ш, В, В₂, Д, угол А, чертеж.

Стоимость плиссе = Ш x В = прайс-лист 1 + дополнительная стоимость (прайс лист 1А — тип P1150)

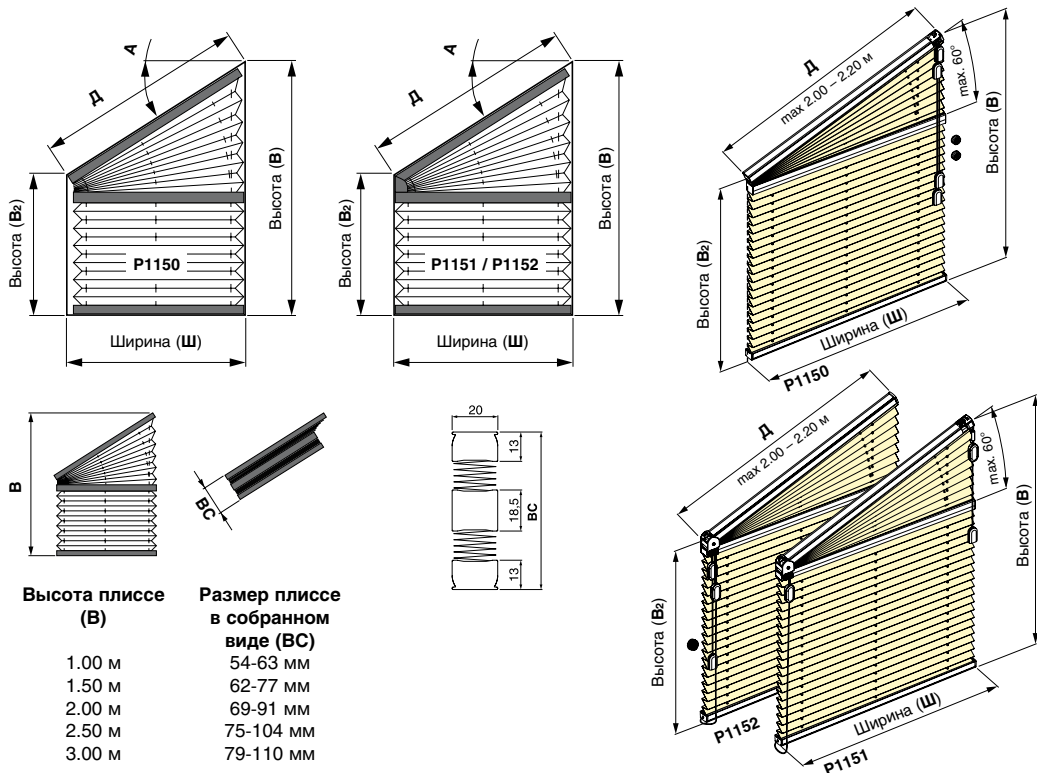

стандартные монтажные элементы

дополнительные варианты

Потолочный замок

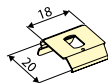

Стеновой кронштейн

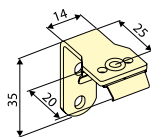

Фиксатор шнура

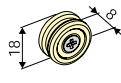

Стеновой кронштейн Comfort

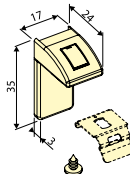

тип P6411

Ширина плиссе (Ш):	min. 0.50 м max. 3.60 м
Высота плиссе (В):	min. 0.61 м max. 3.60 м* * (3.0 м — ткань «XXLBatiste», 3.6 м — ткань «XXLExpert»)
Сторона управления:	левая и правая
Длина управления:	0.60 м / 0.90 м / 1.20 м / 1.50 м / 2.10 м (фикс., зависит от высоты шторы)
Цвет профиля:	белый и серебряный

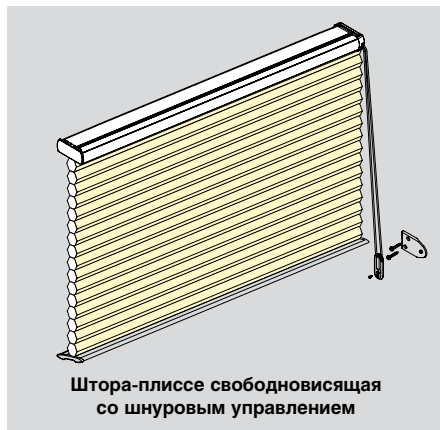

расчет стоимости

Данные необходимые для оформления заказа: Ш, В.

Стоимость плиссе = Ш x В = прайс-лист 3 + доп. стоимость (прайс-лист 1А — тип P6411)

Высота плиссе (В)	Размер плиссе в собранном виде (BC)
0.50 м	93-102 мм
1.00 м	107-110 мм
1.50 м	122-150 мм
2.00 м	137-174 мм
2.50 м	152-196 мм
3.00 м	166-220 мм
3.60 м	181-243 мм

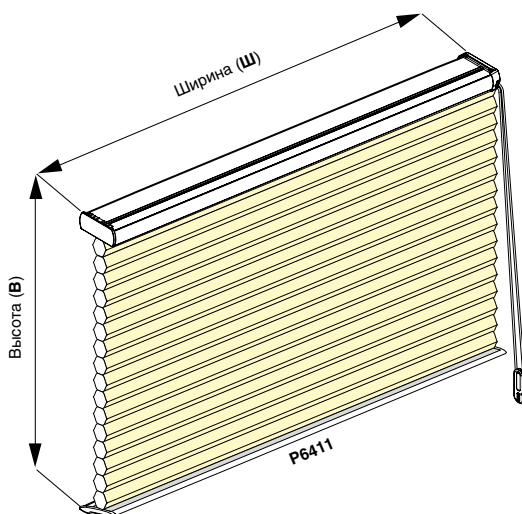

стандартные монтажные элементы

Кронштейн универсальный стена/потолок



дополнительные варианты

Прокладка для монтажа на стену



* Доп. вынос 10 мм

Стеновой кронштейн + декоративная крышка



* Вынос 70 мм

тип P1200 / P1202 / P1205

Ширина плиссе (Ш):	min. 0.40 м max. 2.30 м (зависит от ткани) max. 2.60 м
Высота плиссе (В):	
Угол наклона от вертикали:	max. 15° (для типа P1202, P1205)
Сторона управления:	справа или слева
Длина управления:	стандартная длина управления = высоте плиссе (управление большего размера указывается дополнительно)
Цвет профиля:	белый, бежевый, серебряный, бронзовый, коричневый и черный
Опции:	применение усиленного профиля (для P1202 / P1205)

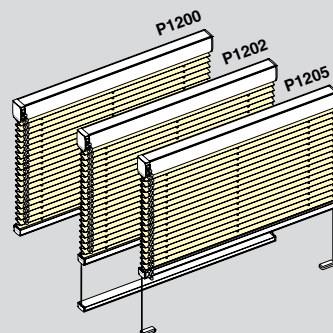

Штора-плиссе с цепочным управлением

расчет стоимости

Данные необходимые для оформления заказа: Ш, В.

Стоимость плиссе = Ш x В = прайс-лист 1 + дополнительная стоимость (прайс лист 1А — тип P1200 / P1202 / P1205)

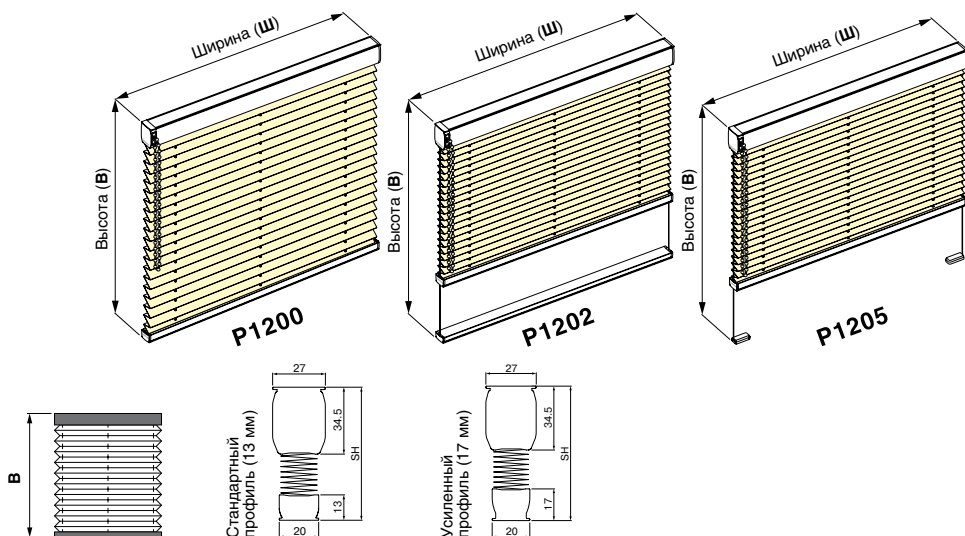

Высота плиссе (В)

0.50 м
1.00 м
1.50 м
2.00 м
2.60 м

Размер плиссе в собранном виде (BC)

52-56 мм
56-63 мм
59-70 мм
63-77 мм
67-85 мм

Размер плиссе в собранном виде (BC)

56-60 мм
60-67 мм
63-74 мм
67-81 мм
71-89 мм

стандартные монтажные элементы

Потолочный замок

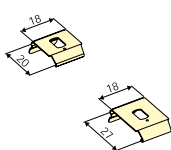

Стеновой кронштейн

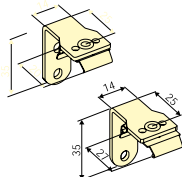

Стеновой кронштейн для натяжения троса

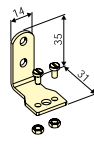

* Только для P1205

дополнительные варианты

Стеновой кронштейн Comfort

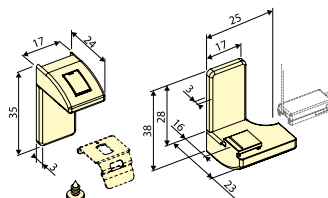

тип P1210 / P1212 / P1215

Ширина плиссе (Ш):	min. 0.60 м max. 2.30 м (зависит от ткани)
Высота плиссе (В):	max. 2.00 м
Сторона управления:	справа или слева
Угол наклона от вертикали:	max 15° (для типа P1212, P1215)
Длина управления:	стандартная длина управления = высоте плиссе x 0.6
Цвет профиля:	белый, бежевый, серебряный, бронзовый, коричневый и черный
Опции:	применение усиленного профиля (для P1212 / P1215)

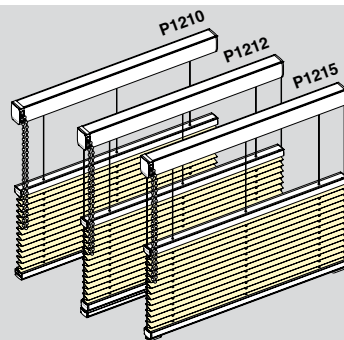

Штора-плиссе с цепочным управлением (подъем шторы снизу вверх)

расчет стоимости

Данные необходимые для оформления заказа: Ш, В.

Стоимость плиссе = Ш x В = прайс-лист 1 + дополнительная стоимость (прайс лист 1А — тип P1210 / P1212 / P1215)

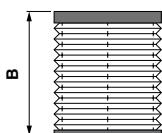
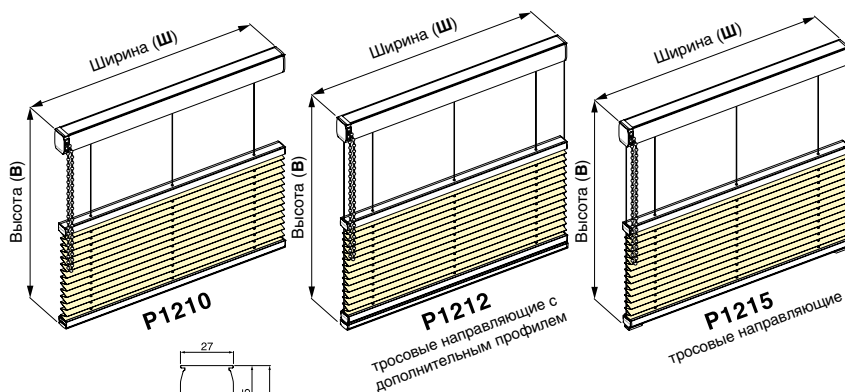

Высота плиссе (В)

- 0.50 м
- 1.00 м
- 1.50 м
- 2.00 м

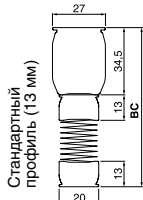

Размер плиссе в собранном виде (BC)

- 65-69 мм
- 69-76 мм
- 72-83 мм
- 76-90 мм

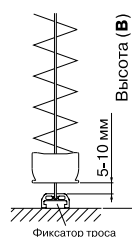
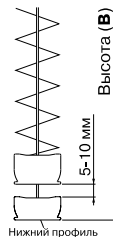
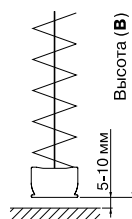

По техническим причинам необходим зазор 5 -10 мм между горизонтальной поверхностью или нижним профилем/ фиксатором троса

стандартные монтажные элементы

Потолочный замок

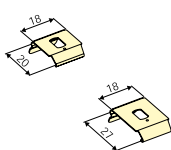

Стеновой кронштейн

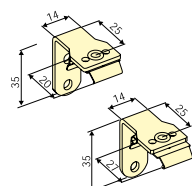

Стеновой кронштейн для натяжения троса

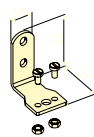

* Только для P1215

дополнительные варианты

Стеновой кронштейн Comfort

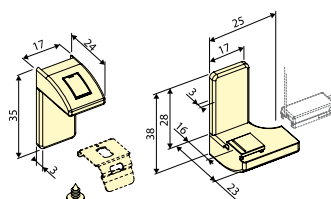

тип P1220 / P1222 / P1225

Ширина плиссе (Ш):	min. 0.60 м max. 2.30 м (зависит от ткани)
Высота плиссе (В):	max. 2.00 м
Сторона управления:	справа или слева
Угол наклона от вертикали:	max 15° (для типа P1222, P1225)
Длина управления:	стандартная длина управления = высоте плиссе x 0.6
Цвет профиля:	белый, бежевый, серебряный, бронзовый, коричневый и черный
Опции:	применение усиленного профиля (для P1222 / P1225)

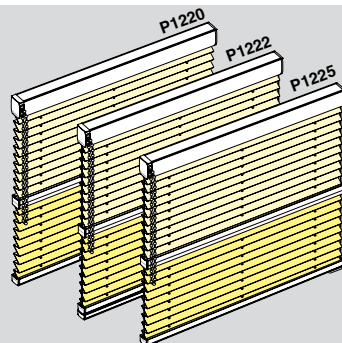

Штора-плиссе «день/ночь» с цепочным управлением

расчет стоимости

Данные необходимые для оформления заказа: Ш, В.

Стоимость плиссе = Ш x В + Ш x В = прайс-лист 1 (верхняя ткань) + прайс-лист 1 (нижняя ткань) + дополнительная стоимость (прайс лист 1А — тип P1220 / P1222 / P1225)

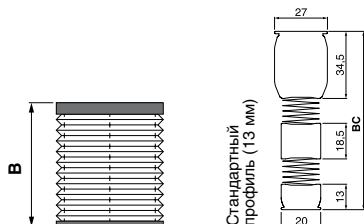
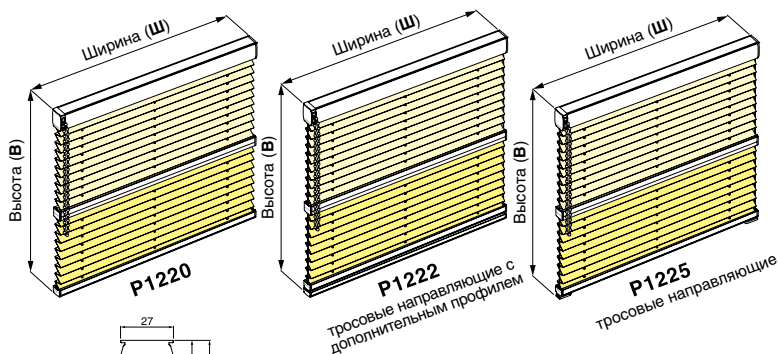

Высота плиссе (В)

0.50 м
1.00 м
1.50 м
2.00 м

Размер плиссе в собранном виде (BC)
75-84 мм
83-98 мм
90-112 мм
96-125 мм

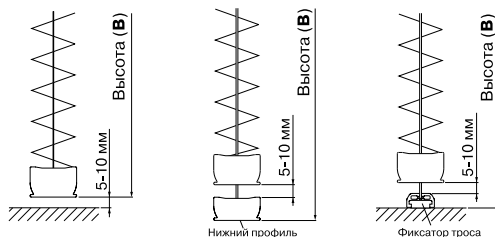

По техническим причинам необходим зазор 5 -10 мм между горизонтальной поверхностью или нижним профилем/ фиксатором троса

стандартные монтажные элементы

Потолочный замок

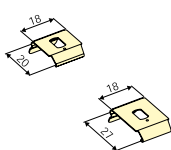

Стеновой кронштейн

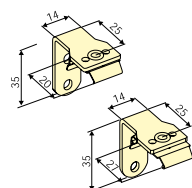

Стеновой кронштейн для натяжения троса

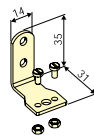

* Только для P1225

дополнительные варианты

Стеновой кронштейн Comfort

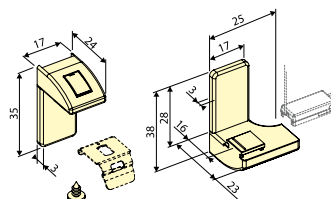

тип P1230

Ширина плиссе (Ш):	min. 0.55 м max. 2.30 м (зависит от ткани)
Высота плиссе (В):	max. 2.60 м
Размер по уклону (РУ):	max. 0.15 м
Сторона управления:	справа или слева
Длина управления:	стандартная длина управления = высоте плиссе x 0.6
Цвет профиля:	белый, бежевый, серебряный, бронзовый, коричневый и черный



расчет стоимости

Данные необходимые для оформления заказа: Ш, Ш₂, В, чертеж.

Стоимость плиссе = Ш x В = прайс-лист 1 + дополнительная стоимость (прайс лист 1А — тип P1230)

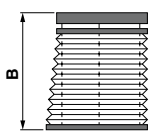
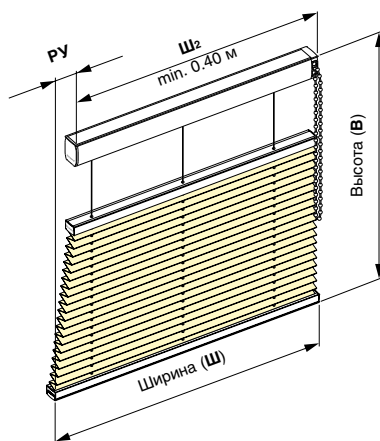
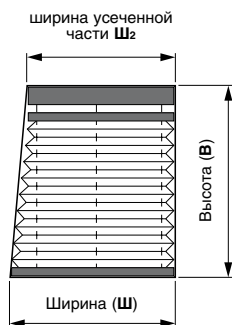

Высота плиссе (В)

0.50 м
1.00 м
1.50 м
2.00 м
2.60 м

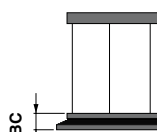

Размер плиссе в собранном виде (BC)

31-35 мм
34-42 мм
38-49 мм
42-56 мм
46-64 мм

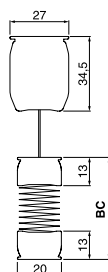

стандартные монтажные элементы

Потолочный замок

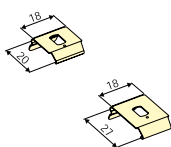

Стеновой кронштейн

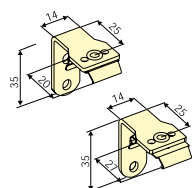

Стеновой кронштейн Comfort

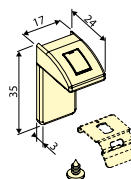

тип P1231

Ширина плиссе (Ш):	min. 0.70 м max. 2.30 м (зависит от ткани)
Высота плиссе (В):	max. 2.60 м
Размер по уклону (РУ):	max. 0.15 м с каждой стороны
Сторона управления:	справа или слева
Длина управления:	стандартная длина управления = высоте плиссе x 0.6
Цвет профиля:	белый, бежевый, серебряный, бронзовый, коричневый и черный

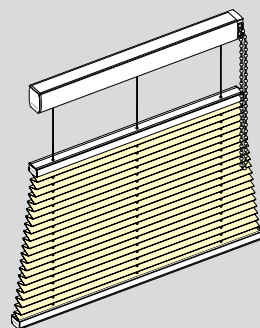

Штора-плиссе — двусторонняя трапеция с цепочным управлением

расчет стоимости

Данные необходимые для оформления заказа: Ш, Ш₂, В, чертеж.

Стоимость плиссе = Ш x В = прайс-лист 1 + дополнительная стоимость (прайс лист 1А — тип P1231)

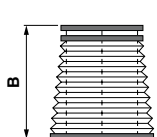
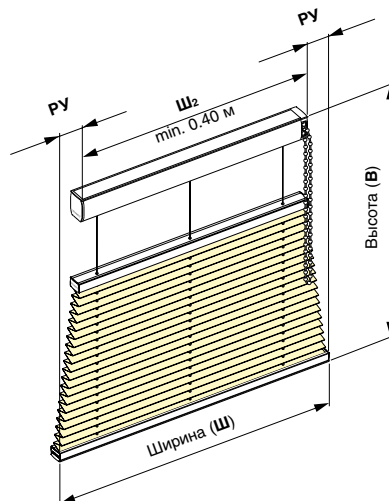
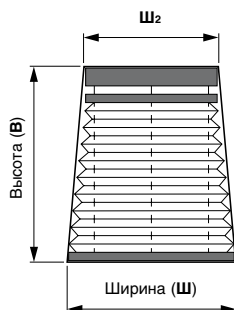

Высота плиссе (В)

0.50 м
1.00 м
1.50 м
2.00 м
2.60 м

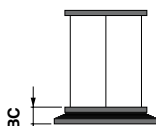

Размер плиссе в собранном виде (BC)

31-35 мм
34-42 мм
38-49 мм
42-56 мм
46-64 мм

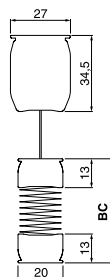

стандартные монтажные элементы

Потолочный замок

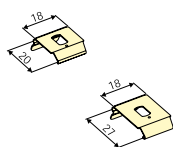

Стеновой кронштейн

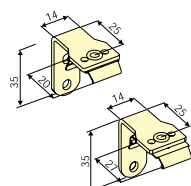

дополнительные варианты

Стеновой кронштейн Comfort

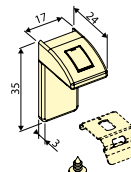

тип P1241

Ширина плиссе (Ш):	min. 0.50 м max. зависит от размера (Д)
Размер (Д):	max. 2.30 м
Высота плиссе (В):	max. 1.70 м (см. диаграмму на стр. 9)
Рабочий угол (А):	5°-15°
Длина управления:	стандартная длина управления = высоте плиссе x 0.6
Цвет профиля:	белый, бежевый, серебряный, бронзовый, коричневый и черный

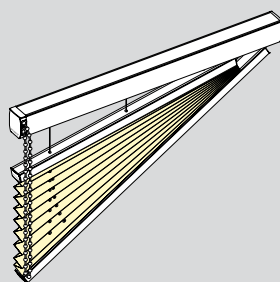

Штора-плиссе треугольной формы с цепочным управлением

расчет стоимости

Данные необходимые для оформления заказа: Ш, В, Д, угол А, чертеж.

Стоимость плиссе = Ш x В = прайс-лист 1 + дополнительная стоимость (прайс лист 1А — тип P1241)

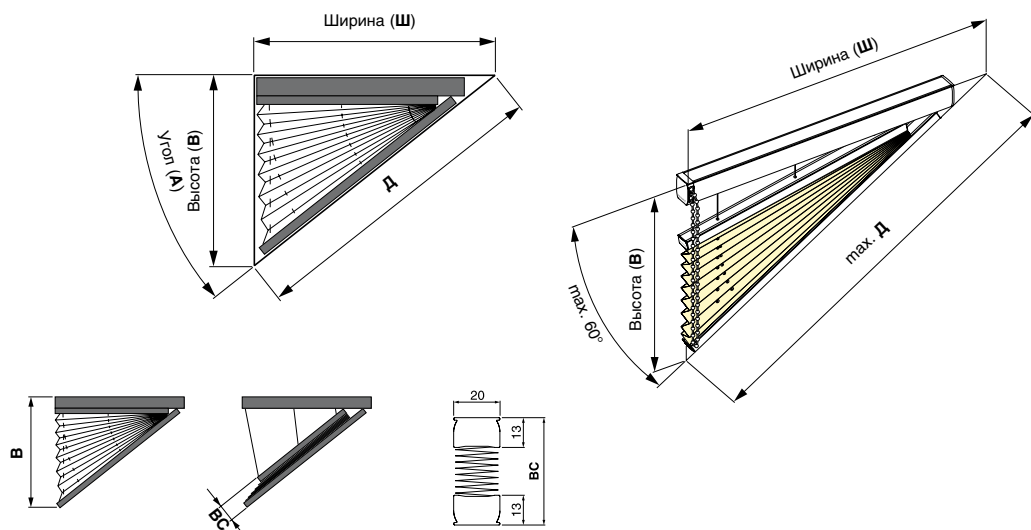

Высота плиссе (В)

0.50 м
1.00 м
1.50 м
2.00 м

Размер плиссе в собранном виде (BC)

31-35 мм
34-42 мм
38-49 мм
42-56 мм

стандартные монтажные элементы

Потолочный замок

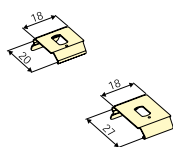

Стеновой кронштейн

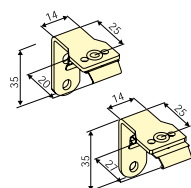

дополнительные варианты

Стеновой кронштейн Comfort

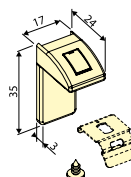

тип P1300 / P1302 / P1305

Ширина плиссе (Ш):	min. 0.70 м max. 2.30 м (зависит от ткани)
Высота плиссе (В):	max. 2.60 м
Цвет профиля:	белый, бежевый, серебряный, бронзовый, коричневый и черный
Угол наклона от вертикали:	max. 15° (для типа P1302, P1305)
Варианты управления и подключения:	стандарт: двигатель, вариант А см. каталог «Системы электроуправления» (стр. 98)
Опции:	применение усиленного профиля (для P1302 / P1305)

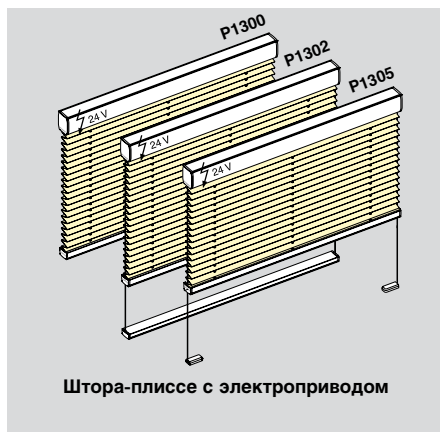

расчет стоимости*

Данные необходимые для оформления заказа: Ш, В.

Стоимость плиссе = Ш x В = прайс-лист 1 + дополнительная стоимость (прайс лист 1А — тип P1300 / P1302 / P1305)

* Стоимость электропривода и систем управления рассчитывается дополнительно

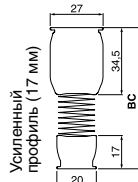
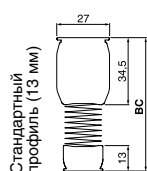
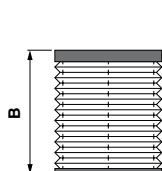
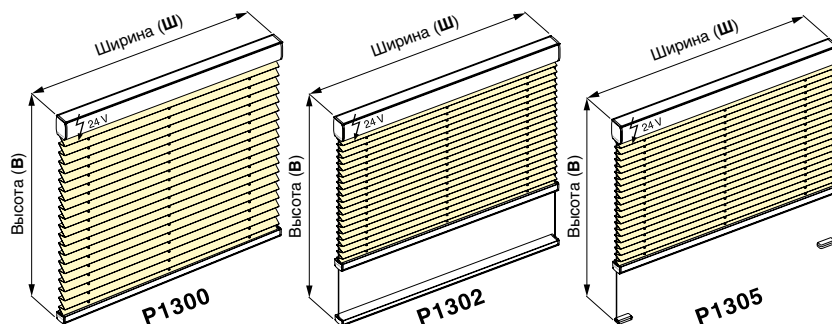

Высота плиссе (В)

0.50 м
1.00 м
1.50 м
2.00 м
2.60 м

Размер плиссе в собранном виде (BC)

52-56 мм
56-63 мм
59-70 мм
63-77 мм
67-85 мм

Размер плиссе в собранном виде (BC)

56-60 мм
60-67 мм
63-74 мм
67-81 мм
71-89 мм

стандартные монтажные элементы

Потолочный замок

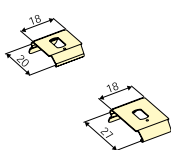

Стеновой кронштейн

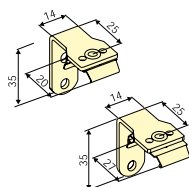

Стеновой кронштейн для натяжения троса

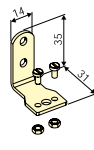

* Только для P1305

дополнительные варианты

Стеновой кронштейн Comfort

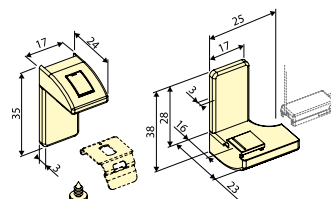

тип P1310 / P1312 / P1315

Ширина плиссе (Ш):	min. 0.75 м max. 2.30 м (зависит от ткани) max. 2.00 м
Высота плиссе (В):	
Угол наклона от вертикали:	max. 15° (для типа P1312, P1315)
Цвет профиля:	белый, бежевый, серебряный, бронзовый, коричневый и черный
Варианты управления и подключения:	стандарт: двигатель, вариант А см. каталог «Системы электроуправления» (стр. 98)
Опции:	применение усиленного профиля (для P1312 / P1315)

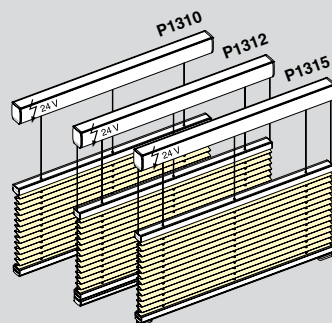

Штора-плиссе с электроприводом (подъем шторы снизу вверх)

расчет стоимости*

Данные необходимые для оформления заказа: Ш, В.

Стоимость плиссе = Ш x В = прайс-лист 1 + дополнительная стоимость (прайс лист 1А — тип P1302 / P1315)

* Стоимость электропривода и систем управления рассчитывается дополнительно

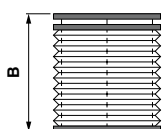
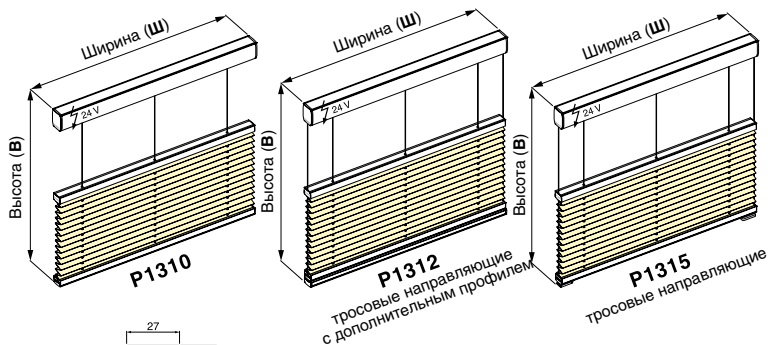

Высота плиссе (В)

0.50 м
1.00 м
1.50 м
2.00 м

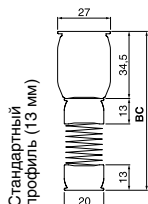

Стандартный профиль (13 мм)

Размер плиссе в собранном виде (BC)
65-69 мм
69-76 мм
72-83 мм
76-90 мм

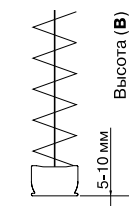

Высота (В)
5-10 мм

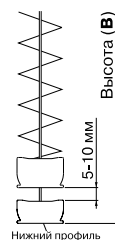

Высота (В)
5-10 мм

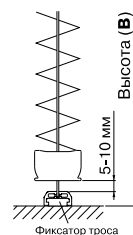

Высота (В)
5-10 мм

По техническим причинам необходим зазор 5 - 10 мм между горизонтальной поверхностью или нижним профилем/фиксатором троса

стандартные монтажные элементы

Потолочный замок

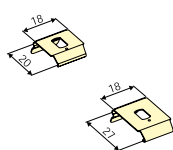

Стеновой кронштейн

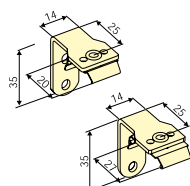

Стеновой кронштейн для натяжения троса

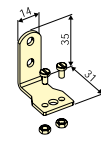

* Только для P1315

дополнительные варианты

Стеновой кронштейн Comfort

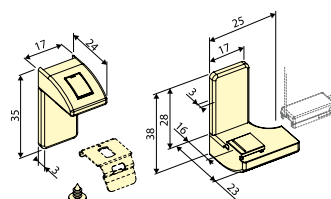

тип P1320 / P1322 / P1325

Ширина плиссе (Ш):	min. 0.75 м max. 2.30 м (зависит от ткани)
Высота плиссе (В):	max. 2.00 м
Угол наклона от вертикали:	max. 15° (для типа P1322, P1325)
Цвет профиля:	белый, бежевый, серебряный, бронзовый, коричневый и черный
Варианты управления и подключения:	стандарт: двигатель, вариант А см. каталог «Системы электроуправления» (стр. 98)
Опции:	применение усиленного профиля (для P1322 / P1325)

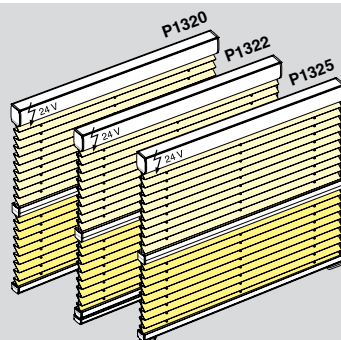

Штора-плиссе «день/ночь» с электроприводом

расчет стоимости*

Данные необходимые для оформления заказа: Ш, В.

Стоимость плиссе = Ш x В = прайс-лист 1 + дополнительная стоимость (прайс лист 1А — тип P1322 / P1325)

* Стоимость электропривода и систем управления рассчитывается дополнительно

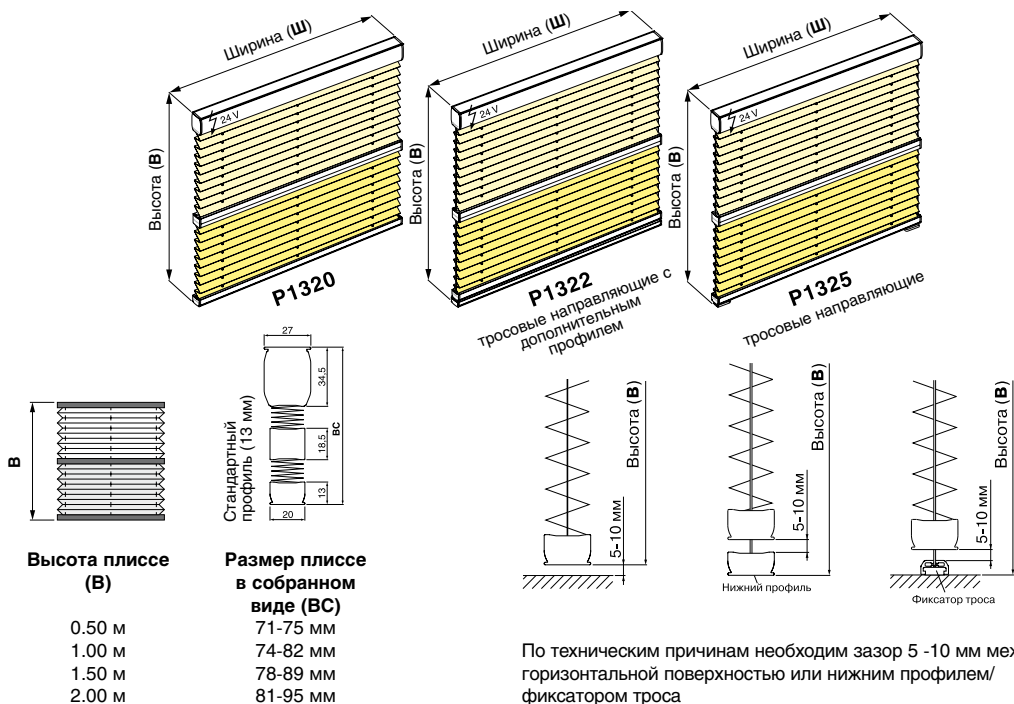

По техническим причинам необходим зазор 5 - 10 мм между горизонтальной поверхностью или нижним профилем/фиксатором троса

стандартные монтажные элементы

Потолочный замок

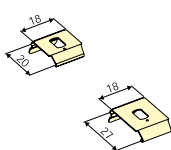

Стеновой кронштейн

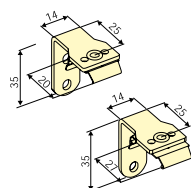

Стеновой кронштейн для натяжения троса

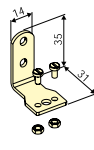

* Только для P1325

Стеновой кронштейн Comfort

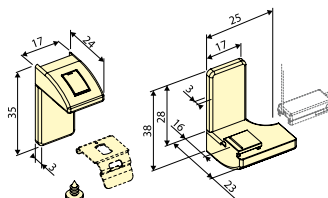

тип P1330

Ширина плиссе (Ш):	min. 0.70 м max. 2.30 м (зависит от ткани)
Высота плиссе (В):	max. 2.00 м
Размер по уклону (РУ):	max. 0.15 м
Цвет профиля:	белый, бежевый, серебряный, бронзовый, коричневый и черный
Варианты управления и подключения:	стандарт: двигатель, вариант А см. каталог «Системы электроуправления» (стр. 98)

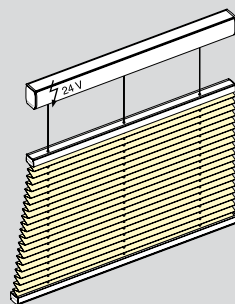

Штора-плиссе — односторонняя трапеция с электроприводом

расчет стоимости*

Данные необходимые для оформления заказа: Ш, Ш₂, В, чертеж.

Стоимость плиссе = Ш x В = прайс-лист 1 + дополнительная стоимость (прайс лист 1А — тип P1330)

* Стоимость электропривода и систем управления рассчитывается дополнительно

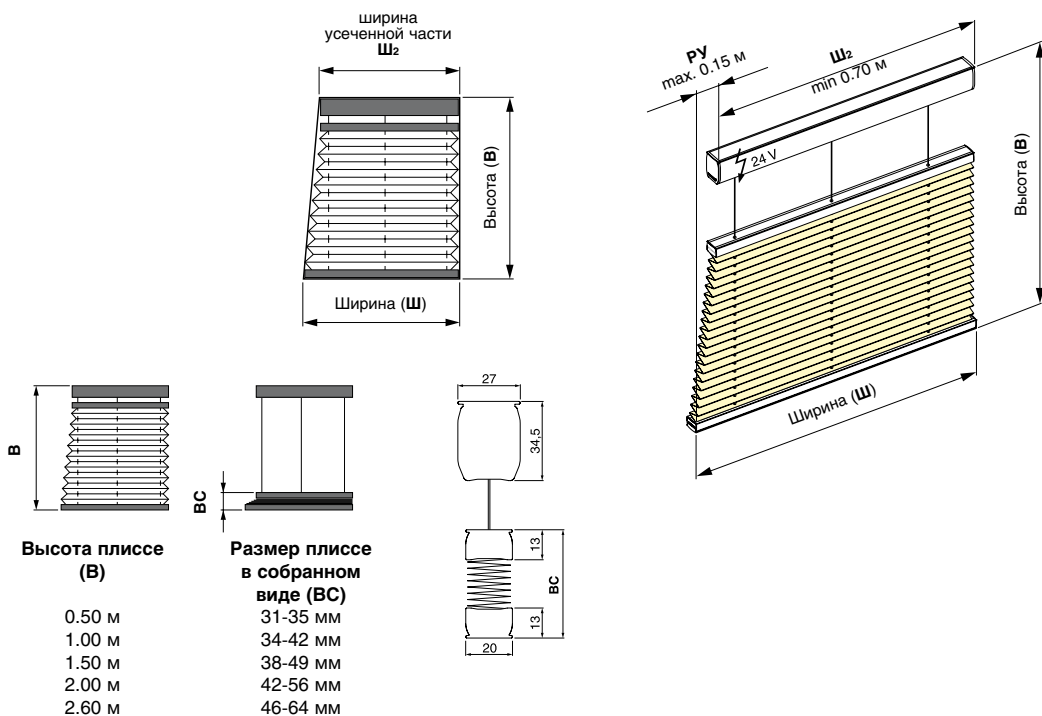

стандартные монтажные элементы

Потолочный замок

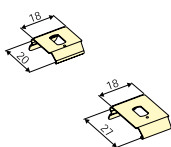

Стеновой кронштейн

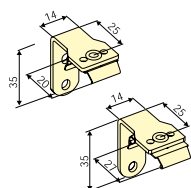

Стеновой кронштейн Comfort

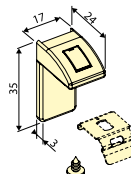

тип P1331

Ширина плиссе (Ш):	min. 0.70 м max. 2.30 м (зависит от ткани)
Высота плиссе (В):	max. 2.60 м
Размер по уклону (РУ):	max. 0.15 м с каждой стороны
Цвет профиля:	белый, бежевый, серебряный, бронзовый, коричневый и черный
Варианты управления и подключения:	стандарт: двигатель, вариант А см. каталог «Системы электроуправления» (стр. 98)

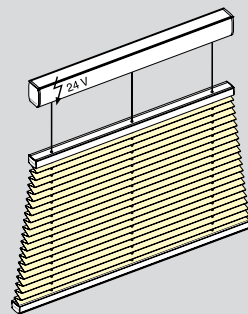

Штора-плиссе — двусторонняя трапеция с электроприводом

расчет стоимости*

Данные необходимые для оформления заказа: Ш, Ш₂, В, чертеж.

Стоимость плиссе = Ш x В = прайс-лист 1 + дополнительная стоимость (прайс лист 1А — тип P1331)

* Стоимость электропривода и систем управления рассчитывается дополнительно

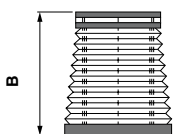
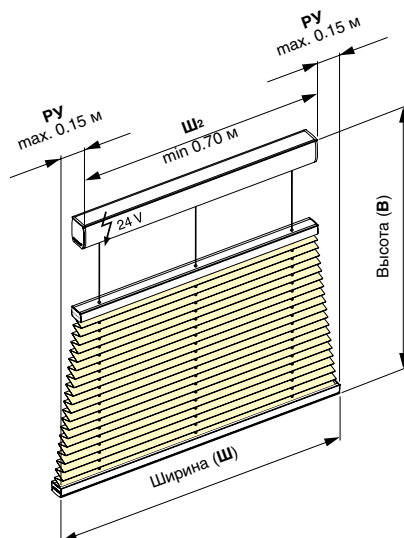
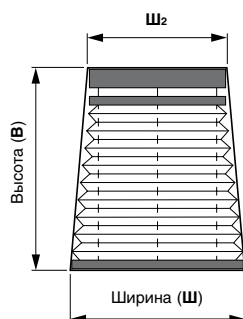

Высота плиссе (В)

0.50 м
1.00 м
1.50 м
2.00 м
2.60 м

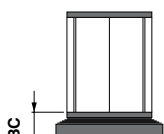

Размер плиссе в собранном виде (BC)

31-35 мм
34-42 мм
38-49 мм
42-56 мм
46-64 мм

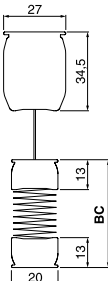

стандартные монтажные элементы

Потолочный замок

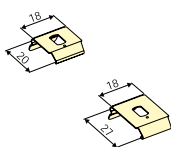

Стеновой кронштейн

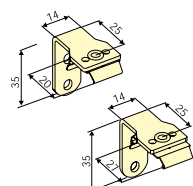

Стеновой кронштейн Comfort

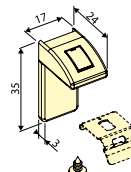

тип P1340

Ширина плиссе (Ш):	min. 0.70 м max. зависит от размера (Д)
Размер (Д):	max. 2.30 м при угле до 30° max. 2.00 м при угле до 60°
Высота плиссе (В):	max. 1.70 м (см. диаграмму на стр. 9)
Рабочий угол (А):	5°-60°
Цвет профиля:	белый, бежевый, серебряный, бронзовый, коричневый и черный
Варианты управления и подключения:	стандарт: двигатель, вариант А см. каталог «Системы электроуправления» (стр. 98)

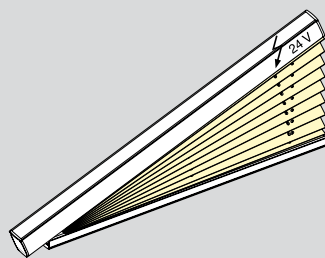

Штора-плиссе треугольной формы с электроприводом

расчет стоимости*

Данные необходимые для оформления заказа: Ш, В, Д, угол А, чертеж.

Стоимость плиссе = Ш x В = прайс-лист 1 + дополнительная стоимость (прайс лист 1А — тип P1340)

* Стоимость электропривода и систем управления рассчитывается дополнительно

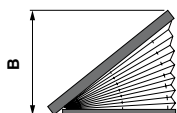
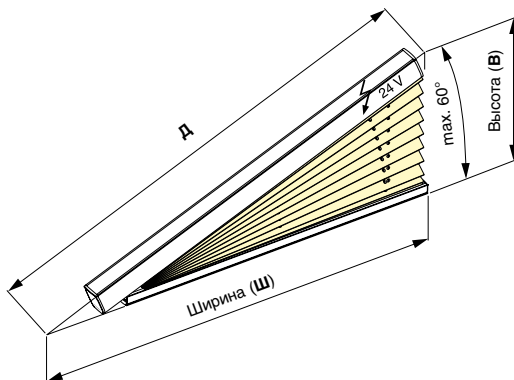
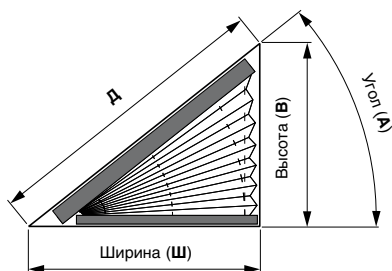

Высота плиссе (В)

0.50 м
1.00 м
1.50 м
2.00 м

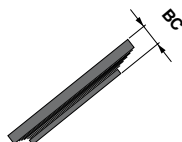

Размер плиссе в собранном виде (BC)

52-56 мм
56-63 мм
59-70 мм
63-77 мм

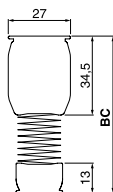

стандартные монтажные элементы

Потолочный замок

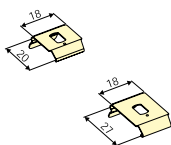

Стеновой кронштейн

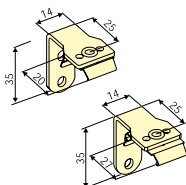

дополнительные варианты

Стеновой кронштейн Comfort

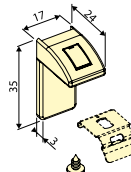

тип P1341

Ширина плиссе (Ш):	min. 0.70 м max. зависит от размера (Д)
Размер (Д):	max. 2.20 м при угле до 30° max. 2.00 м при угле до 60°
Высота плиссе (В):	max. 1.70 м (см. диаграмму на стр. 9)
Рабочий угол (А):	5°-60°
Цвет профиля:	белый, бежевый, серебряный, бронзовый, коричневый и черный
Варианты управления и подключения:	стандарт: двигатель, вариант А см. каталог «Системы электроуправления» (стр. 98)

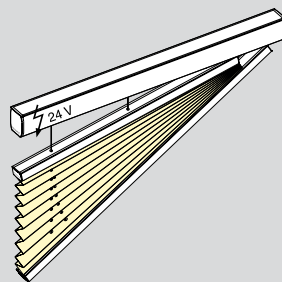

Штора-плиссе треугольной формы с электроприводом

расчет стоимости*

Данные необходимые для оформления заказа: Ш, В, Д, угол А, чертеж.

Стоимость плиссе = Ш x В = прайс-лист 1 + дополнительная стоимость (прайс лист 1А — тип P1341)

* Стоимость электропривода и систем управления рассчитывается дополнительно

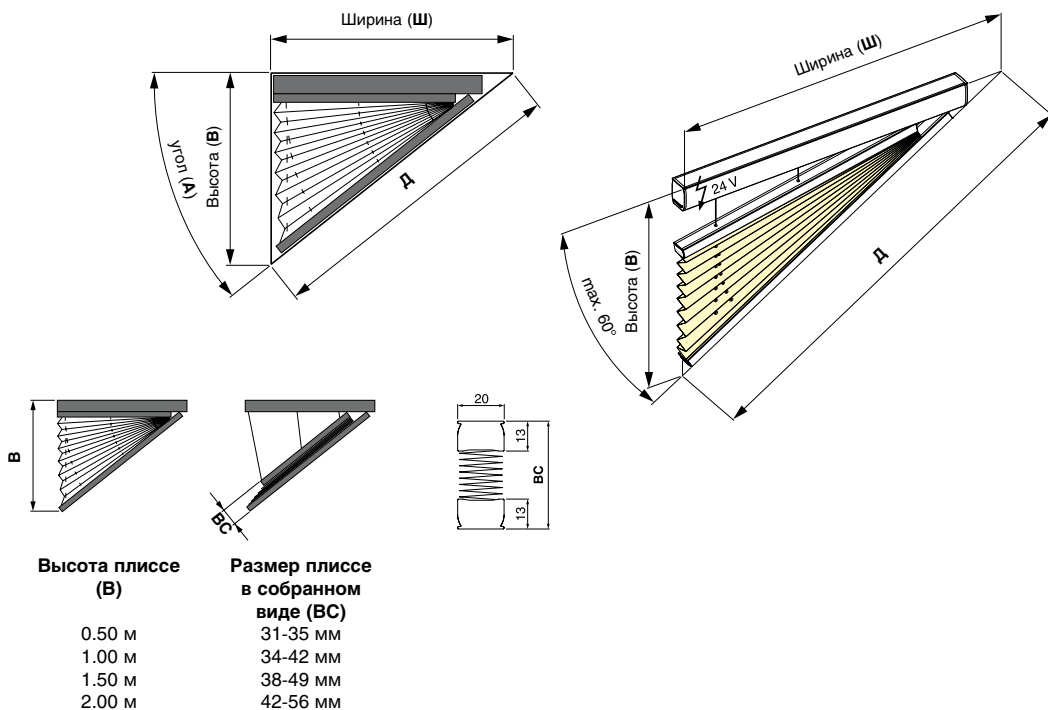

стандартные монтажные элементы

Потолочный замок

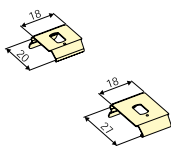

Стеновой кронштейн

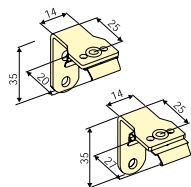

дополнительные варианты

Стеновой кронштейн Comfort

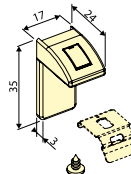

тип 6413

Ширина плиссе (Ш):	min. 0.80 м max. 4.40 м
Высота плиссе (В):	min. 0.60 м max. 5.00 м
Сторона управления:	левая и правая
Цвет профиля:	белый
Варианты управления и подключения:	стандарт: двигатель, вариант В или С см. каталог «Системы электроуправления» (стр. 98)

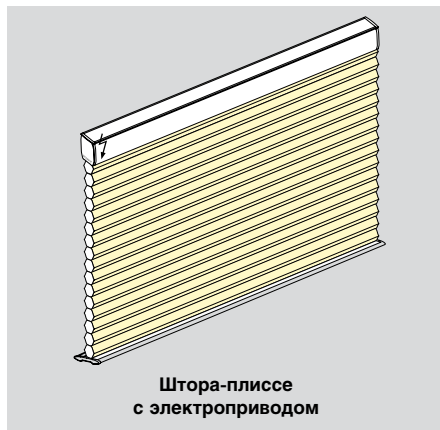

расчет стоимости*

Данные необходимые для оформления заказа: Ш, В.

Стоимость плиссе = Ш x В = прайс-лист 3 + дополнительная стоимость (прайс лист 1А — тип Р6413)

* Стоимость электропривода и систем управления рассчитывается дополнительно

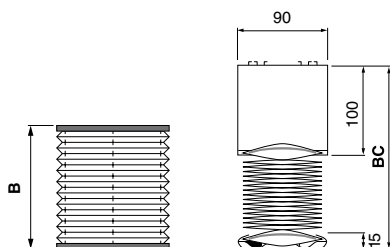

Высота плиссе (В)

0.50 м
1.00 м
1.50 м
2.00 м
2.50 м
3.00 м
3.50 м
4.00 м
4.50 м
5.00 м

Размер плиссе в собранном виде (ВС)

158-167 мм
172-175 мм
187-215 мм
202-239 мм
217-261 мм
231-285 мм
246-308 мм
261-331 мм
276-356 мм
291-381 мм

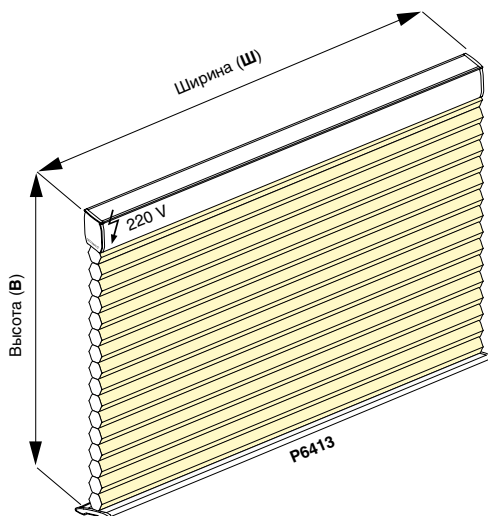

стандартные монтажные элементы

Потолочный замок

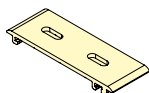

дополнительные варианты

Стеновой кронштейн

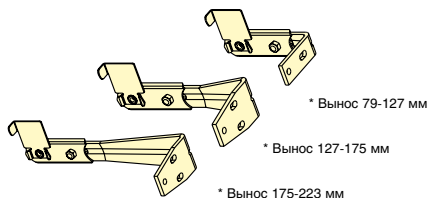

тип P1400 / P1402 Classic

Ширина плиссе (Ш):	min. 0.20 м max. 1.20 м (зависит от ткани) (при max. высоте 2.20 м) max. 1.50 м (при max. высоте 1.50 м) max. 2.20 м
Высота плиссе (В):	
Угол наклона от вертикали:	max. 15°
Цвет профиля:	белый, бежевый, серебряный, бронзовый, коричневый и черный
Опции:	применение усиленного профиля (для P1400 / P1402)
Гриф управления:	1.00 м 1.50 м 2.00 м

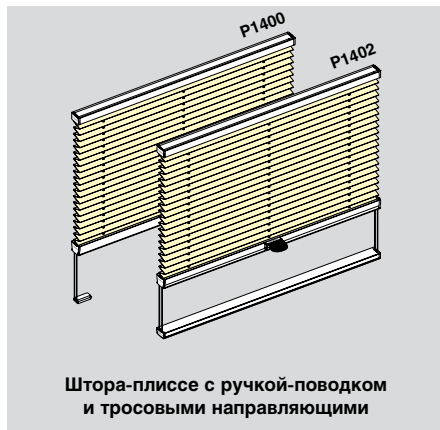

расчет стоимости

Данные необходимые для оформления заказа: Ш, В.

Стоимость плиссе = Ш x В = прайс-лист 1 + дополнительная стоимость (прайс лист 1А — тип P1400 / P1402)

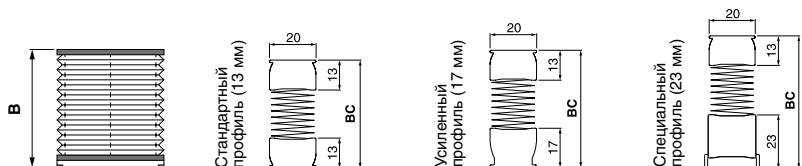
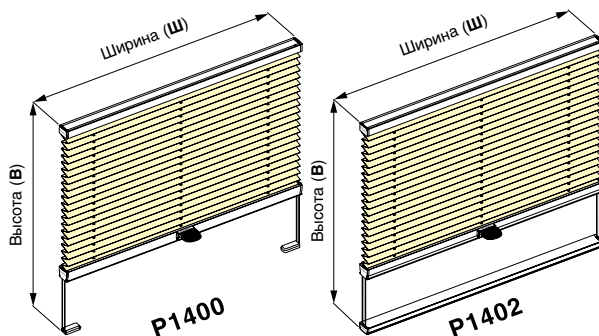

Высота плиссе (В)

0.50 м
1.00 м
1.50 м
2.00 м
2.20 м

Размер плиссе в собранном виде (BC)

31-35 мм
34-42 мм
38-49 мм
42-56 мм
43-59 мм

Размер плиссе в собранном виде (BC)

35-39 мм
38-46 мм
42-53 мм
46-60 мм
47-63 мм

Размер плиссе в собранном виде (BC)

41-45 мм
44-52 мм
48-59 мм
52-66 мм
53-69 мм

стандартные монтажные элементы

дополнительные варианты

Потолочный замок

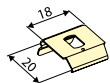

Стеновой кронштейн

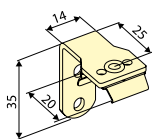

Стеновой кронштейн для натяжения троса

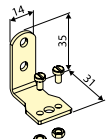

* Только для P1400

Стеновой кронштейн Comfort

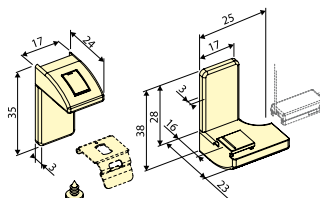

Оконное крепление

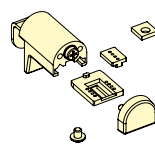

* За дополнительную цену

тип P1600 / P1602 Comfort

Ширина плиссе (Ш):	min. 0.20 м max. 1.20 м (зависит от ткани) (при max. высоте 2.20 м) max. 1.50 м (при max. высоте 1.50 м) max. 2.20 м
Высота плиссе (В):	
Угол наклона от вертикали:	max. 15°
Цвет профиля:	белый, бежевый, серебряный, бронзовый, коричневый и черный
Опции:	применение усиленного профиля (для P1600 / P1602)
Гриф управления:	1.00 м 1.50 м 2.00 м



расчет стоимости

Данные необходимые для оформления заказа: Ш, В.

Стоимость плиссе = Ш x В = прайс-лист 1 + дополнительная стоимость (прайс лист 1А — тип P1600 / P1602)

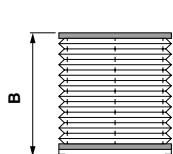
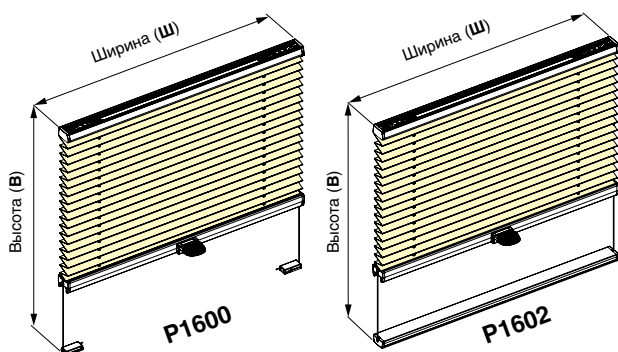

Высота плиссе (В)

0.50 м
1.00 м
1.50 м
2.00 м
2.20 м

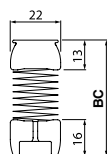

Размер плиссе в собранном виде (ВС)
34-38 мм
37-45 мм
41-52 мм
45-59 мм
46-62 мм

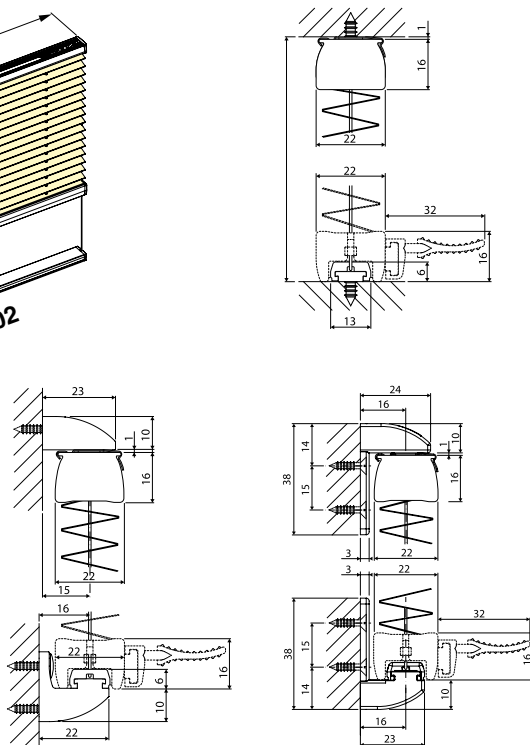

стандартные монтажные элементы

Потолочный замок



* Световой зазор < 1мм

Оконный кронштейн Comfort

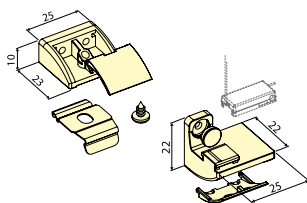

дополнительные варианты

Стеновой кронштейн Comfort

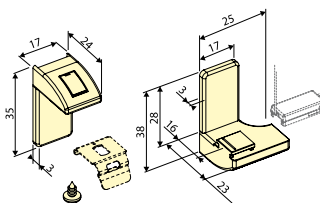

Оконное крепление

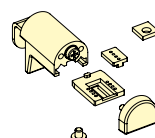

* За дополнительную цену

тип P1410 / P1412 / P1415 Classic

Ширина плиссе (Ш):	min. 0.20 м max. 1.20 м (зависит от ткани) (при max. высоте 2.20 м) макс. 1.50 м (при max. высоте 1.50 м) max. 2.20 м
Высота плиссе (В):	
Угол наклона от вертикали:	max. 15°
Цвет профиля:	белый, бежевый, серебряный, бронзовый, коричневый и черный
Опции:	применение усиленного профиля (для P1412 / P1415)
Гриф управления:	1.00 м 1.50 м 2.00 м

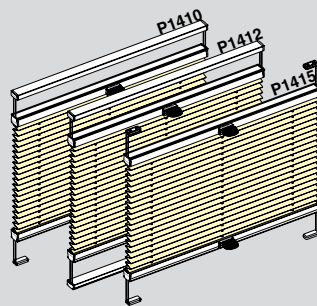

Штора-плиссе с двумя поводками и тросовыми направляющими

расчет стоимости

Данные необходимые для оформления заказа: Ш, В.

Стоимость плиссе = Ш x В = прайс-лист 1 + дополнительная стоимость (прайс лист 1А — тип P1410 / P1412 / P1415)

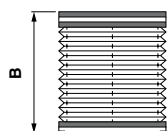
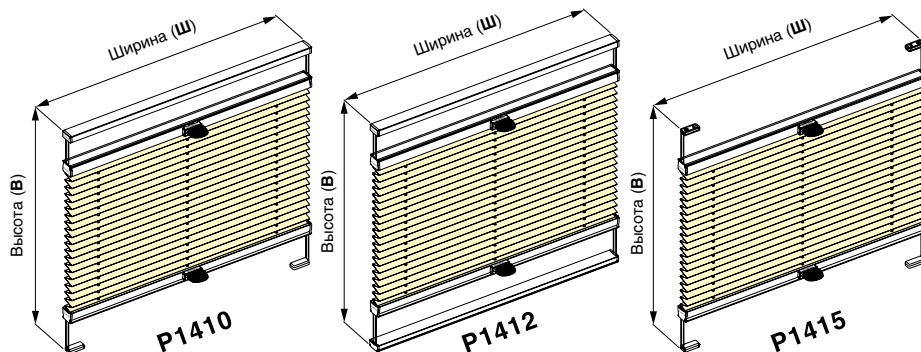

Высота плиссе (В)

0.50 м
1.00 м
1.50 м
2.00 м
2.20 м

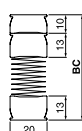

41-45 мм
45-52 мм
48-59 мм
52-66 мм
53-69 мм

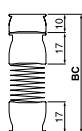

49-53 мм
53-60 мм
56-67 мм
60-74 мм
61-77 мм

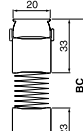

61-65 мм
65-72 мм
68-79 мм
72-86 мм
73-89 мм

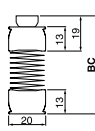

37-41 мм
41-48 мм
44-55 мм
48-62 мм
49-65 мм

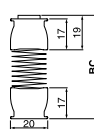

41-45 мм
45-52 мм
48-59 мм
52-66 мм
53-69 мм

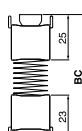

53-57 мм
57-64 мм
60-71 мм
64-78 мм
65-81 мм

Размер плиссе в собранном виде (BC)

стандартные монтажные элементы

дополнительные варианты

Потолочный замок

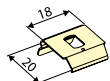

Стеновой кронштейн

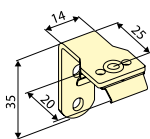

Стеновой кронштейн для натяжения троса

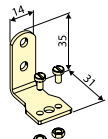

* Только для P1415

Стеновой кронштейн Comfort

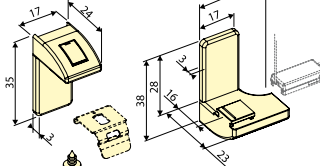

Оконное крепление

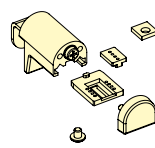

* За дополнительную цену

тип P1610 / P1612 / P1615 Comfort

Ширина плиссе (Ш):	min. 0.20 м max. 1.20 м (зависит от ткани) (при max. высоте 2.20 м) max. 1.50 м (при max. высоте 1.50 м) max. 2.20 м
Высота плиссе (В):	
Угол наклона от вертикали:	max. 15°
Цвет профиля:	белый, бежевый, серебряный, бронзовый, коричневый и черный
Опции:	применение усиленного профиля (для P1612 / P1615)
Гриф управления:	1.00 м 1.50 м 2.00 м

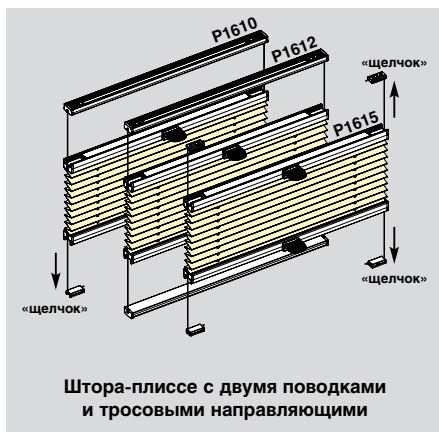

расчет стоимости

Данные необходимые для оформления заказа: Ш, В.

Стоимость плиссе = Ш x В = прайс-лист 1 + дополнительная стоимость (прайс лист 1А — тип P1410 / P1412 / P1415)

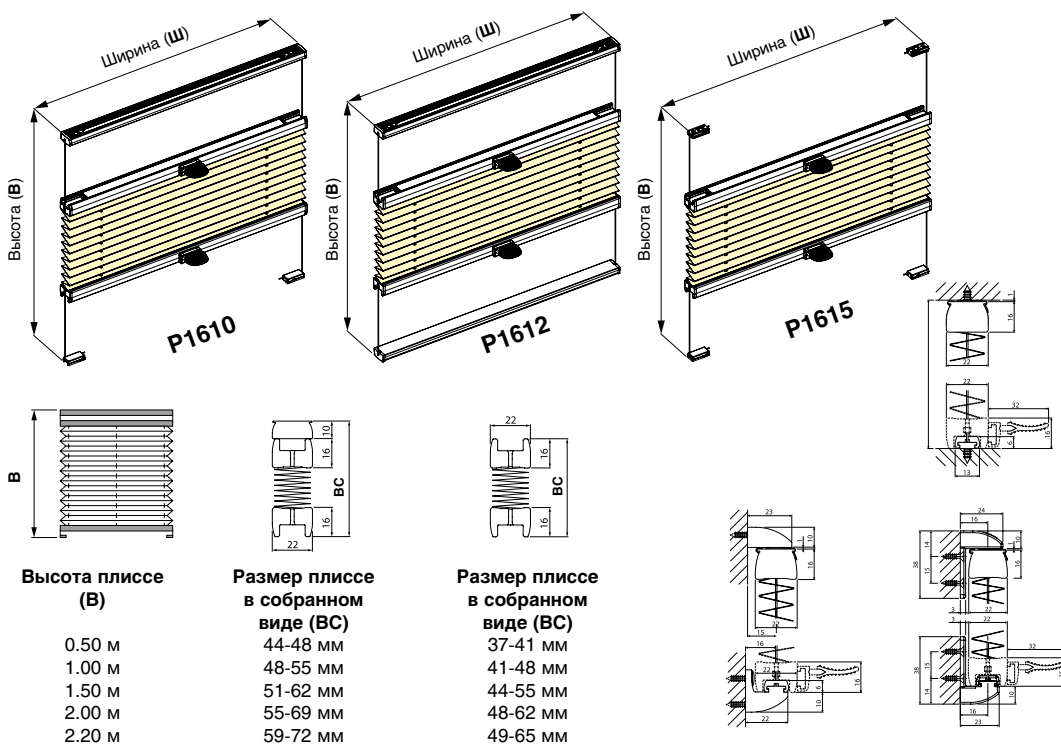

стандартные монтажные элементы

дополнительные варианты

Потолочный замок



* Световой зазор < 1 мм

Оконный кронштейн Comfort

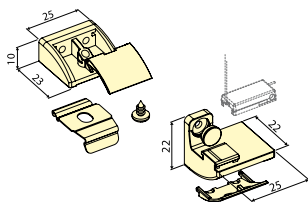

Стеновой кронштейн Comfort

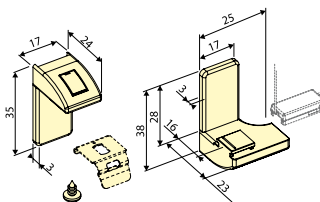

Оконное крепление

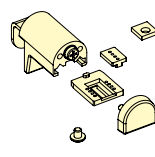

* За дополнительную цену

тип P1420 / P1422

Ширина плиссе (Ш):	min. 0.20 м max. 1.20 м (зависит от ткани) (при max. высоте 2.20 м) max. 1.50 м (при max. высоте 1.50 м) max. 2.20 м
Высота плиссе (В):	
Угол наклона от вертикали:	max. 15°
Цвет профиля:	белый, бежевый, серебряный, бронзовый, коричневый и черный
Опции:	применение усиленного профиля (для P1420 / P1422)
Гриф управления:	1.00 м 1.50 м 2.00 м

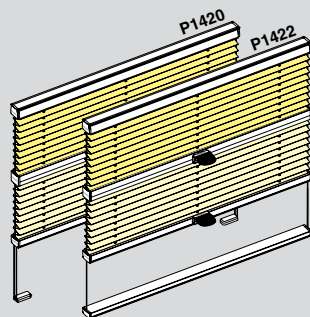

Штора-плиссе «день/ночь» с ручками-поводками и тросовыми направляющими

расчет стоимости

Данные необходимые для оформления заказа: Ш, В.
 Стоимость плиссе = Ш x В + Ш x В = прайс-лист 1 (верхняя ткань) + прайс-лист 1 (нижняя ткань)
 дополнительная стоимость (прайс лист 1А — тип P1420 / P1422)

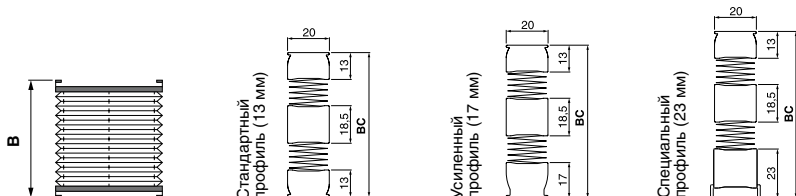
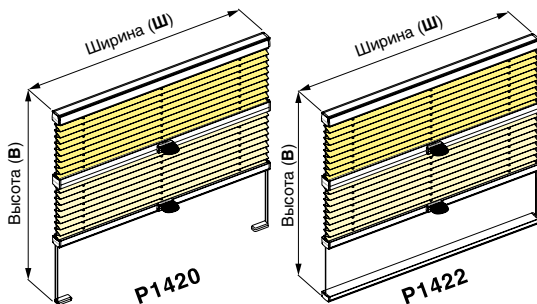

Высота плиссе (В)

0.50 м
1.00 м
1.50 м
2.00 м
2.20 м

Размер плиссе в собранном виде (BC)

54-63 мм
62-77 мм
69-91 мм
75-104 мм
79-110 мм

Размер плиссе в собранном виде (BC)

58-67 мм
66-81 мм
73-95 мм
79-108 мм
83-114 мм

Размер плиссе в собранном виде (BC)

64-73 мм
72-87 мм
79-101 мм
85-114 мм
89-120 мм

стандартные монтажные элементы

дополнительные варианты

Потолочный замок

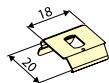

Стеновой кронштейн

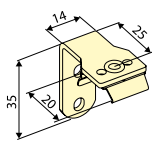

Стеновой кронштейн для натяжения троса

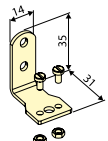

* Только для P1420

Стеновой кронштейн Comfort

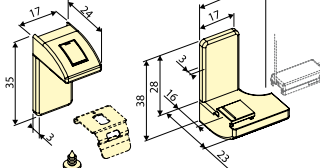

Оконное крепление

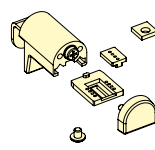

* За дополнительную цену

тип P1426

Ширина плиссе (Ш):	min. 0.20 м max. 1.20 м (зависит от ткани) (при max. высоте 2.20 м) max. 1.50 м (при max. высоте 1.50 м) max. 2.20 м
Высота плиссе (В):	
Угол наклона от вертикали:	max. 15°
Цвет профиля:	белый, бежевый, серебряный, бронзовый, коричневый и черный
Опции:	применение усиленного профиля (для P1426)
Гриф управления:	1.00 м 1.50 м 2.00 м

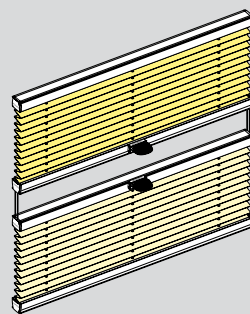

Штора-плиссе «день/ночь» с ручками-поводками и тросовыми направляющими

расчет стоимости

Данные необходимые для оформления заказа: Ш, В.
 Стоимость плиссе = Ш x В + Ш x В = прайс-лист 1 (верхняя ткань) + прайс-лист 1 (нижняя ткань)
 дополнительная стоимость (прайс лист 1А — тип P1426)

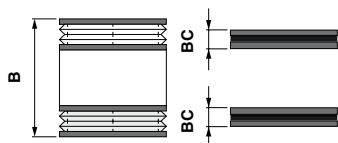
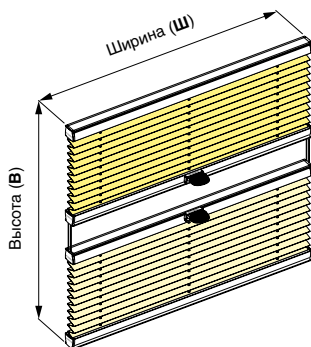

Высота плиссе (В)

0.50 м
1.00 м
1.50 м
2.00 м
2.20 м

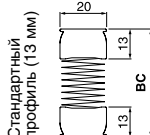

Стандартный профиль (13 мм)

Размер плиссе в собранном виде (BC)
31-35 мм
34-42 мм
38-49 мм
42-56 мм
43-59 мм

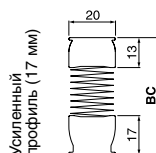

Усиленный профиль (17 мм)

Размер плиссе в собранном виде (BC)
35-39 мм
38-46 мм
42-53 мм
46-60 мм
47-63 мм

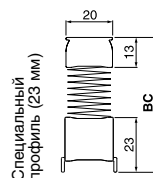

Специальный профиль (23 мм)

Размер плиссе в собранном виде (BC)
41-45 мм
44-52 мм
48-59 мм
52-66 мм
53-69 мм

стандартные монтажные элементы

Потолочный замок

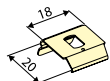

Стеновой кронштейн

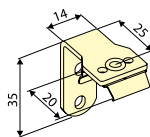

дополнительные варианты

Стеновой кронштейн Comfort

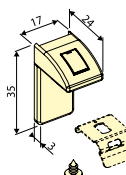

Оконное крепление

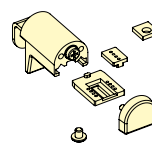

* За дополнительную цену

тип P1434

Ширина плиссе (Ш):	min. 0.20 м max. 1.50 м (зависит от ткани)
Высота плиссе (В):	max. 2.20 м
Размер по уклону (РУ):	min. 0.05 м max. 1.20 м
Размер (Ш₂):	min. 0.085 м
Угол наклона от вертикали:	max. 15°
Цвет профиля:	белый, бежевый, серебряный, бронзовый, коричневый и черный
Опции:	применение усиленного профиля (для P1434)
Гриф управления:	1.00 м 1.50 м 2.00 м



расчет стоимости

Данные необходимые для оформления заказа: Ш, В, Ш₂, чертеж.

Стоимость плиссе = Ш x В = прайс-лист 1 + дополнительная стоимость (прайс лист 1А — тип P1434)

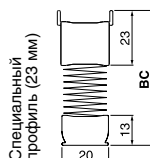
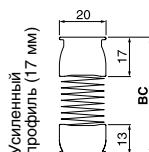
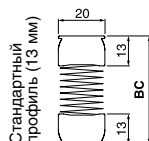
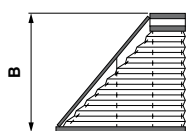
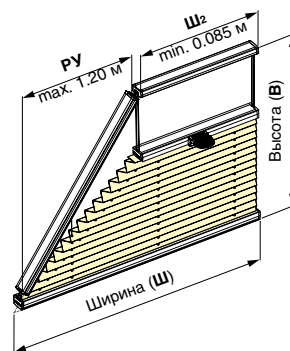
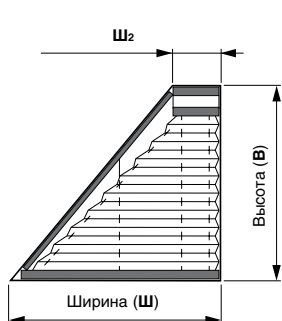

Высота плиссе (В)

0.50 м
1.00 м
1.50 м
2.00 м

Размер плиссе в собранном виде (BC)

31-35 мм
34-42 мм
38-49 мм
42-56 мм

Размер плиссе в собранном виде (BC)

35-39 мм
38-46 мм
42-53 мм
46-60 мм

Размер плиссе в собранном виде (BC)

41-45 мм
44-52 мм
48-59 мм
52-66 мм

стандартные монтажные элементы

Потолочный замок

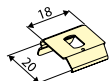

Стеновой кронштейн

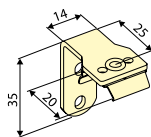

дополнительные варианты

Стеновой кронштейн Comfort

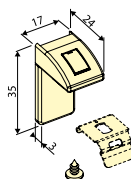

тип P1435

Ширина плиссе (Ш):	min. 0.30 м max. 1.50 м (зависит от ткани)
Высота плиссе (В):	max. 2.00 м
Размер по уклону (РУ):	min. 0.05 м max. 0.70 м
Размер (Ш₂):	min. 0.10 м
Угол наклона от вертикали:	max. 15°
Цвет профиля:	белый, бежевый, серебряный, бронзовый, коричневый и черный
Опции:	применение усиленного профиля (для P1435)
Гриф управления:	1.00 м 1.50 м 2.00 м

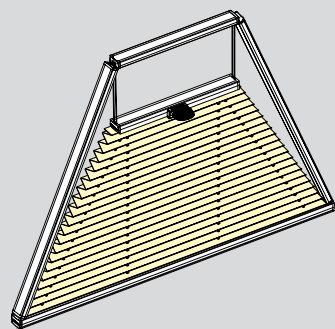

Штора-плиссе с ручкой-поводком и тросовыми направляющими

расчет стоимости

Данные необходимые для оформления заказа: Ш, В, Ш₂.

Стоимость плиссе = Ш x В = прайс-лист 1 + дополнительная стоимость (прайс лист 1А — тип P1435)

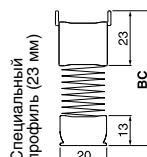
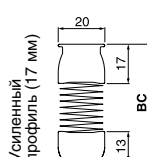
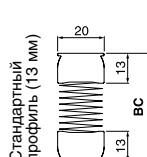
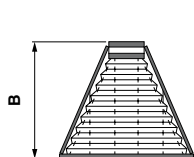
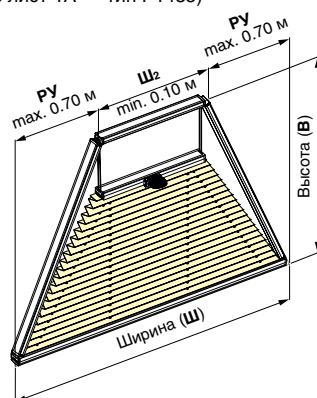
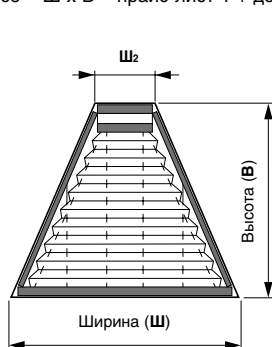

Высота плиссе (В)

0.50 м
1.00 м
1.50 м
2.00 м

Размер плиссе в собранном виде (BC)

31-35 мм
34-42 мм
38-49 мм
42-56 мм

Размер плиссе в собранном виде (BC)

35-39 мм
38-46 мм
42-53 мм
46-60 мм

Размер плиссе в собранном виде (BC)

41-45 мм
44-52 мм
48-59 мм
52-66 мм

стандартные монтажные элементы

дополнительные варианты

Потолочный замок

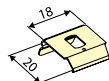

Стеновой кронштейн

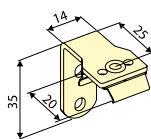

Стеновой кронштейн Comfort

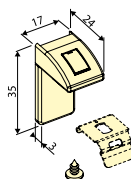

тип P1436

Ширина плиссе (Ш):	min. 0.30 м max. 1.20 м (зависит от ткани)
Высота плиссе (В):	max. 2.00 м
Размер (Ш₂):	min. 0.07 м
Угол наклона от вертикали:	max. 15°
Цвет профиля:	белый, бежевый, серебряный, бронзовый, коричневый и черный
Опции:	применение усиленного профиля (для P1436)
Гриф управления:	1.00 м 1.50 м 2.00 м



расчет стоимости

Данные необходимые для оформления заказа: Ш, В, Ш₂, чертеж.

Стоимость плиссе = Ш x В = прайс-лист 1 + дополнительная стоимость (прайс лист 1А — тип P1436)

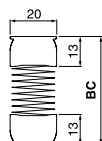
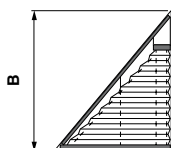
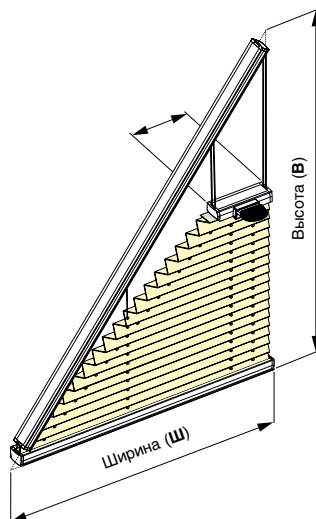
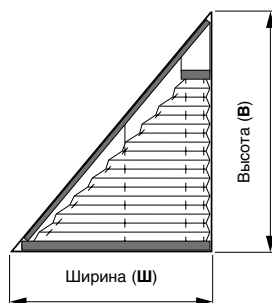

Высота плиссе (В)

1.00 м
1.50 м
2.00 м

Размер плиссе в собранном виде (BC)

56-63 мм
59-70 мм
63-77 мм

стандартные монтажные элементы

дополнительные варианты

Потолочный замок

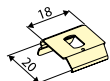

Стеновой кронштейн

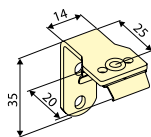

Стеновой кронштейн Comfort

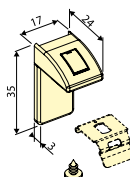

тип P1437

Ширина плиссе (Ш):	min. 0.30 м max. 1.20 м (зависит от ткани)
Высота плиссе (В):	max. 2.00 м
Размер (Ш₂):	min. 0.07 м
Угол наклона от вертикали:	max. 15°
Цвет профиля:	белый, бежевый, серебряный, бронзовый, коричневый и черный
Опции:	применение усиленного профиля (для P1437)
Гриф управления:	1.00 м 1.50 м 2.00 м



расчет стоимости

Данные необходимые для оформления заказа: Ш, В, Ш₂, чертеж.

Стоимость плиссе = Ш x В = прайс-лист 1 + дополнительная стоимость (прайс лист 1А — тип P1437)

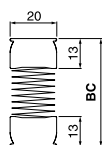
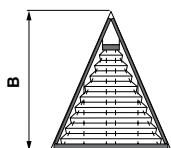
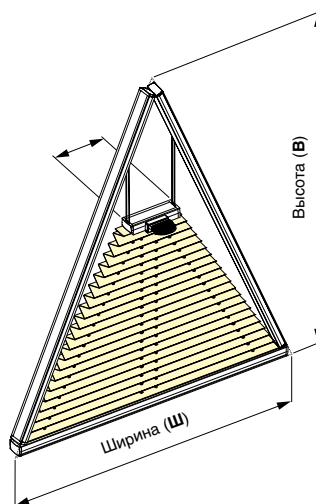
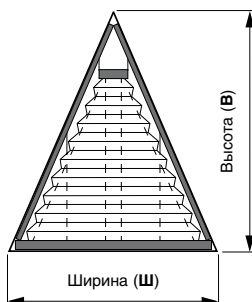

Высота плиссе (В)

1.00 м
1.50 м
2.00 м

Размер плиссе в собранном виде (BC)

56-63 мм
59-70 мм
63-77 мм

стандартные монтажные элементы

дополнительные варианты

Потолочный замок

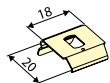

Стеновой кронштейн

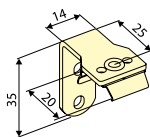

Стеновой кронштейн Comfort

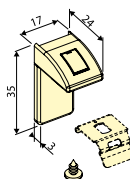

тип P1450 / P1452

Ширина плиссе (Ш):	min. 0.30 м
Размер (Д):	max. зависит от ткани (размер Д)
Высота плиссе (В):	max. 2.00 м при угле 60°
Рабочий угол (А):	max. 2.30 м при угле 30°
Цвет профиля:	max. 3.00 м
Опции:	0°-60°
Гриф управления:	белый, бежевый, серебряный, бронзовый, коричневый и черный применение усиленного профиля (для P1450 / P1452)
	1.00 м
	1.50 м
	2.00 м

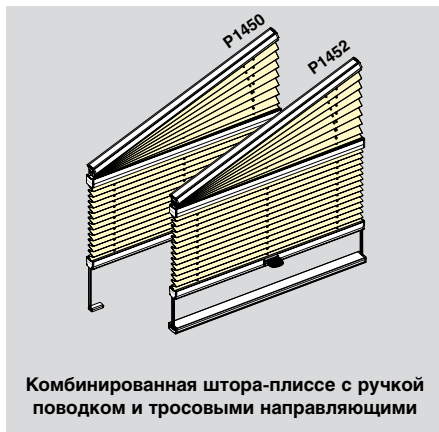

Комбинированная штора-плиссе с ручкой поводком и тросовыми направляющими

расчет стоимости

Данные необходимые для оформления заказа: Ш, В, В₂, Д, угол А, чертеж.

Стоимость плиссе = Ш x В = прайс-лист 1 + дополнительная стоимость (прайс лист 1А — тип P1450 / P1452)

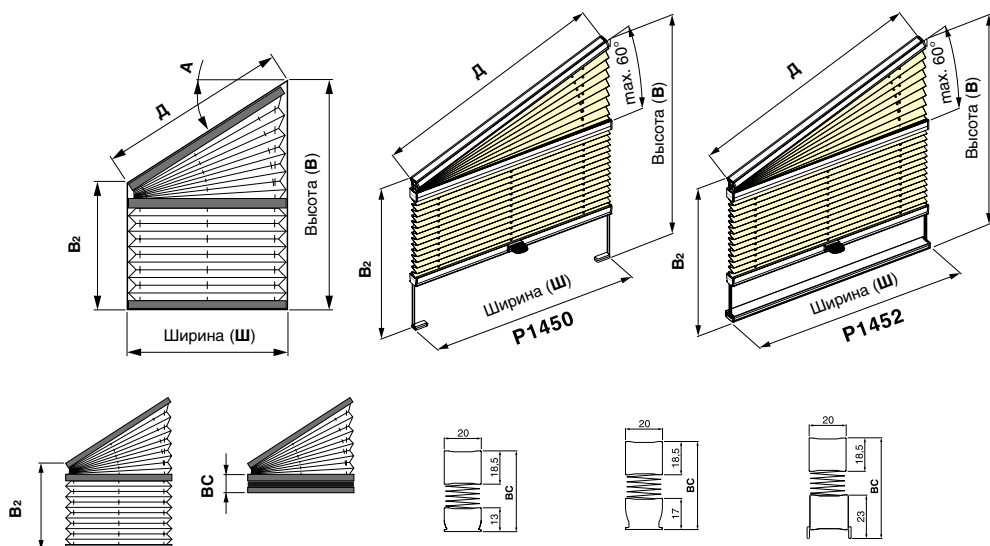

Высота плиссе (В)

0.50 м
1.00 м
1.50 м
2.00 м
2.20 м

Размер плиссе в собранном виде (BC)

37-41 мм
41-48 мм
44-55 мм
48-62 мм
49-64 мм

Размер плиссе в собранном виде (BC)

41-55 мм
45-53 мм
48-59 мм
52-66 мм
53-68 мм

Размер плиссе в собранном виде (BC)

47-61 мм
51-59 мм
54-65 мм
58-72 мм
59-74 мм

стандартные монтажные элементы

Потолочный замок

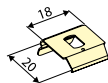

Стеновой кронштейн

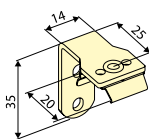

Стеновой кронштейн для натяжения троса

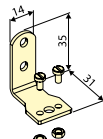

* Только для P1450

дополнительные варианты

Стеновой кронштейн Comfort

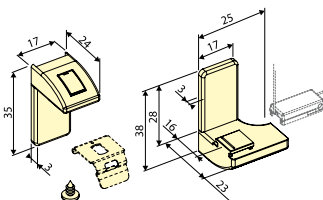

тип P1460

Ширина плиссе (Ш):	min. 0.20 м max. 1.20 м (при max. высоте 2.00 м) max. 1.50 м (при max. высоте 1.50 м)
Высота плиссе (В):	max. 2.00 м
Размер по уклону (PY):	min. 0.05 м max. 1.20 м
Размер (Ш₂):	min. 0.085 м
Угол наклона от вертикали:	max. 15°
Цвет профиля:	белый, бежевый, серебряный, бронзовый, коричневый и черный применение усиленного профиля (для P1460)
Опции:	
Гриф управления:	1.00 м 1.50 м 2.00 м

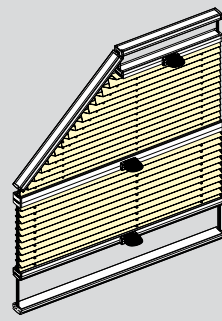

Комбинированная штора-плиссе с ручками-поводками и тросовыми направляющими

расчет стоимости

Данные необходимые для оформления заказа: Ш, Ш₂, В, В₂, чертеж.

Стоимость плиссе = Ш x В = прайс-лист 1 + дополнительная стоимость (прайс лист 1А — тип P1450)

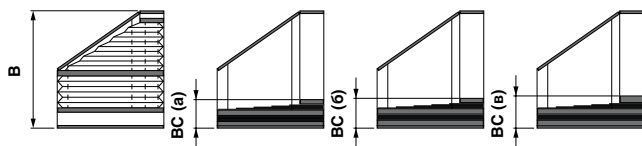
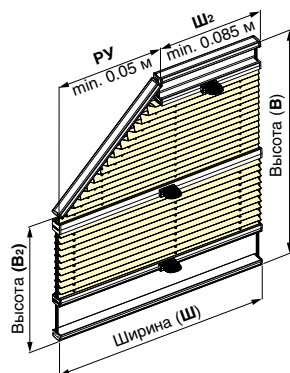
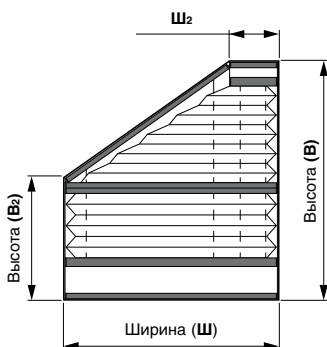

Высота плиссе

В
0.50 м
1.00 м
1.50 м
2.00 м

Размер плиссе в собранном виде

BC (a)	BC (б)	BC (в)
60-63 мм	64-67 мм	68-71 мм
63-70 мм	67-74 мм	71-78 мм
66-77 мм	70-81 мм	74-85 мм
70-84 мм	74-88 мм	78-92 мм

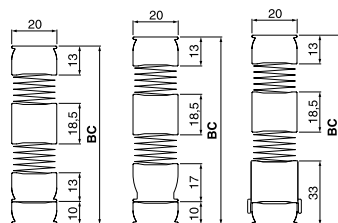

BC (a)	BC (б)	BC (в)
Стандартный профиль (13 мм)	Усиленный профиль (17 мм)	Специальный профиль (23 мм)

стандартные монтажные элементы

Потолочный замок

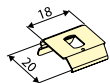

Стеновой кронштейн

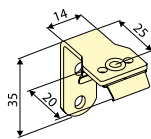

дополнительные варианты

Стеновой кронштейн Comfort

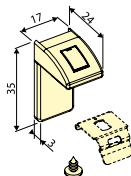

тип P1461

Ширина плиссе (Ш):	min. 0.30 м max. 1.20 м (при max. высоте 2.00 м) max. 1.50 м (при max. высоте 1.50 м)
Высота плиссе (В):	max. 2.00 м
Размер по уклону (ПУ):	min. 0.05 м max. 0.70 м
Размер (Ш₂):	min. 0.10 м
Угол наклона от вертикали:	max. 15°
Цвет профиля:	белый, бежевый, серебряный, бронзовый, коричневый и черный
Опции:	применение усиленного профиля (для P1461)
Гриф управления:	1.00 м 1.50 м 2.00 м

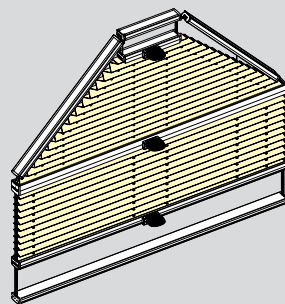

Комбинированная штора-плиссе с ручками-поводками и тросовыми направляющими

расчет стоимости

Данные необходимые для оформления заказа: Ш, Ш₂, В, В₂, чертеж.

Стоимость плиссе = Ш x В = прайс-лист 1 + дополнительная стоимость (прайс лист 1А — тип P1461)

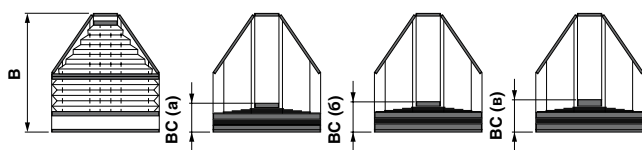
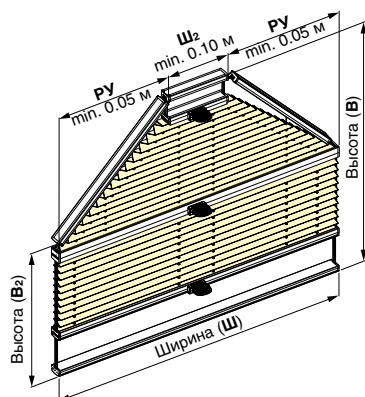
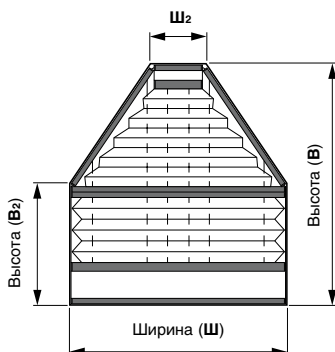

Высота плиссе

В
0.50 м
1.00 м
1.50 м
2.00 м

Размер плиссе в собранном виде

BC (а)	BC (б)	BC (в)	BC (г)
60-63 мм	64-67 мм	68-71 мм	71-78 мм
63-70 мм	67-74 мм	71-78 мм	74-85 мм
66-77 мм	70-81 мм	74-85 мм	78-92 мм
70-84 мм	74-88 мм		

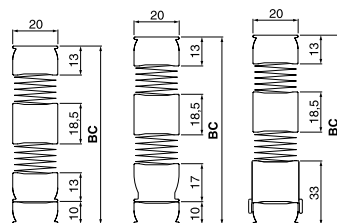

BC (а)	BC (б)	BC (в)
Стандартный профиль (13 мм)	Усиленный профиль (17 мм)	Специальный профиль (23 мм)

стандартные монтажные элементы

Потолочный замок

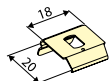

Стеновой кронштейн

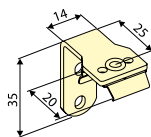

дополнительные варианты

Стеновой кронштейн Comfort

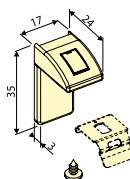

тип P1462

Ширина плиссе (Ш):	min. 0.30 м max. 1.20 м (при max. высоте 2.00 м) max. 1.50 м (при max. высоте 1.50 м)
Высота плиссе (В):	max. 2.20 м
Угол наклона от вертикали:	max. 15°
Цвет профиля:	белый, бежевый, серебряный, бронзовый, коричневый и черный
Опции:	применение усиленного профиля (для P1462)
Гриф управления:	1.00 м 1.50 м 2.00 м

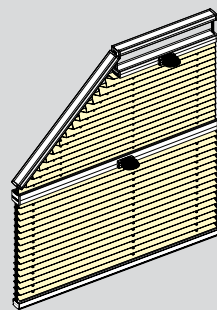

Штора-плиссе с ручкой-поводком и тросовыми направляющими

расчет стоимости

Данные необходимые для оформления заказа: Ш, В, В₂, Ш₂

Стоимость плиссе = Ш x В = прайс-лист 1 + дополнительная стоимость (прайс лист 1А — тип P1462)

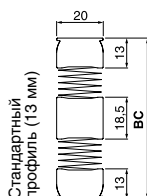
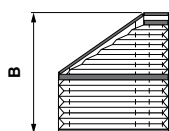
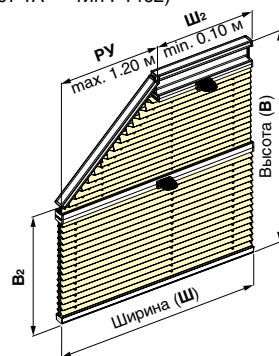
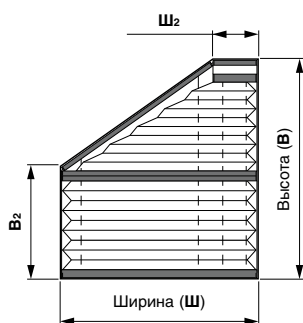

Стандартный профиль (13 мм)

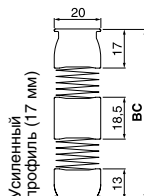

Усиленный профиль (17 мм)

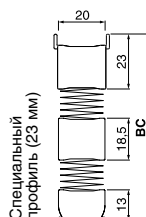

Специальный профиль (23 мм)

Высота плиссе (В)

0.50 м
1.00 м
1.50 м
2.00 м

Размер плиссе в собранном виде (BC)

31-35 мм
34-42 мм
38-49 мм
42-56 мм

Размер плиссе в собранном виде (BC)

35-39 мм
38-46 мм
42-53 мм
46-60 мм

Размер плиссе в собранном виде (BC)

41-45 мм
44-52 мм
48-59 мм
52-66 мм

стандартные монтажные элементы

Потолочный замок

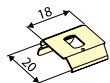

Стеновой кронштейн

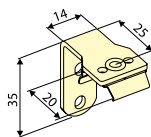

дополнительные варианты

Стеновой кронштейн Comfort

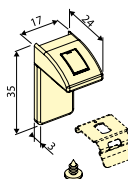

тип P1463

Ширина плиссе (Ш):	min. 0.30 м max. 1.20 м (при max. высоте 2.00 м) max. 1.50 м (при max. высоте 1.50 м) max. 2.20 м
Высота плиссе (В):	
Угол наклона от вертикали:	max. 15°
Цвет профиля:	белый, бежевый, серебряный, бронзовый, коричневый и черный
Опции:	применение усиленного профиля (для P1463)
Гриф управления:	1.00 м 1.50 м 2.00 м

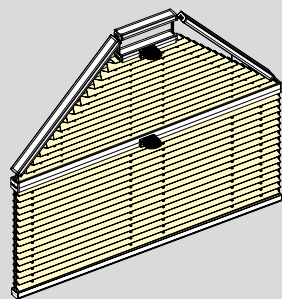

Штора-плиссе с ручкой-поводком и тросовыми направляющими

расчет стоимости

Данные необходимые для оформления заказа: Ш, В, Ш₂, чертеж.

Стоимость плиссе = Ш x В = прайс-лист 1 + дополнительная стоимость (прайс лист 1А — тип P1463)

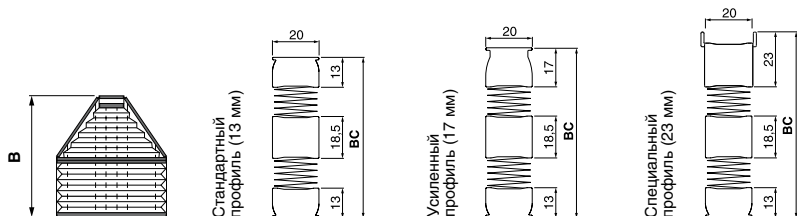
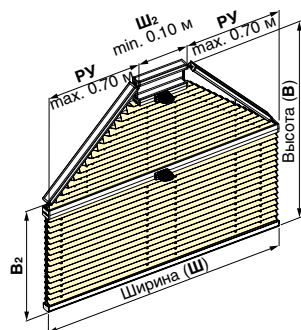
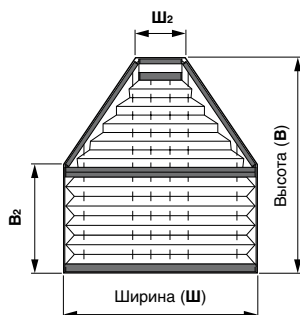

Высота плиссе (В)

0.50 м
1.00 м
1.50 м
2.00 м

Размер плиссе в собранном виде (BC)

54-63 мм
62-77 мм
69-91 мм
75-104 мм

Размер плиссе в собранном виде (BC)

58-67 мм
66-81 мм
73-95 мм
79-108 мм

Размер плиссе в собранном виде (BC)

64-73 мм
72-87 мм
79-101 мм
85-114 мм

стандартные монтажные элементы

дополнительные варианты

Потолочный замок

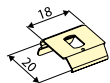

Стеновой кронштейн

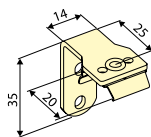

Стеновой кронштейн Comfort

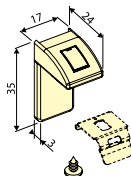

тип P6414

Ширина плиссе (Ш):	min. 0.50 м max. 2.40 м
Высота плиссе (В):	min. 0.20 м max. 2.10 м
Цвет профиля:	белый и серебряный

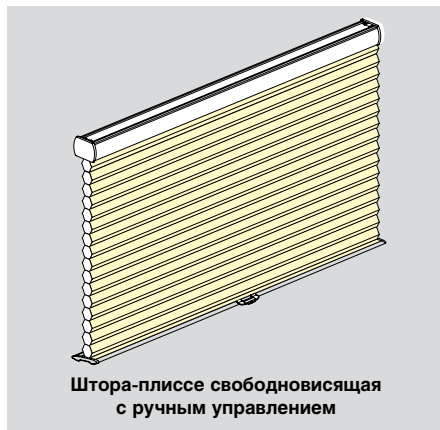

расчет стоимости

Данные необходимые для оформления заказа: Ш, В.

Стоимость плиссе = Ш x В = прайс-лист 3 + доп. стоимость (прайс-лист 1А — тип P6414)

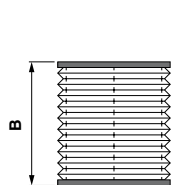

Высота плиссе (В)

0.50 м
1.00 м
1.50 м
2.10 м

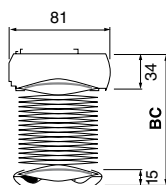

Размер плиссе в собранном виде (BC)

93-102 мм
107-110 мм
122-150 мм
137-174 мм

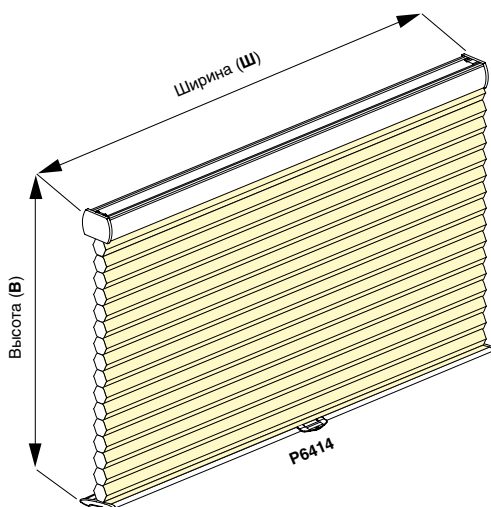

стандартные монтажные элементы

Кронштейн универсальный стена/потолок



дополнительные варианты

Прокладка для монтажа на стену



* Доп. вынос 10 мм

Стеновой кронштейн + декоративная крышка



* Вынос 70 мм

тип P1000/P1034/P1035/P1040/P1042

Ширина плиссе (Ш):	min. 0.20 м (тип P1040 0.40 м) max. 1.50 м (зависит от ткани)
Высота плиссе (В):	max. 1.50 м
Рабочий угол (А):	5°-60° (тип P1040)
Размер по уклону (РУ):	max. 0.70 м (тип P1035) min. 1.20 м (тип P1034)
Размер (Ш₂):	min. 0.085 м (тип P1034) min. 0.10 м (тип P1035)
Цвет профиля:	белый, бежевый, серебряный, бронзовый, коричневый и черный

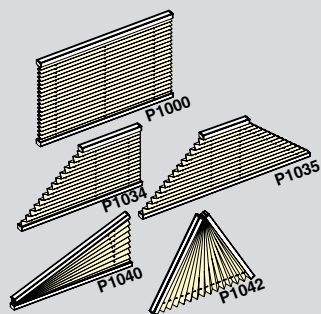

Шторы-плиссе фиксированные
(без управления)

расчет стоимости

Данные необходимые для оформления заказа: Ш, В, В₂, чертеж, угол А.
Стоимость плиссе = Ш x В = прайс-лист 1

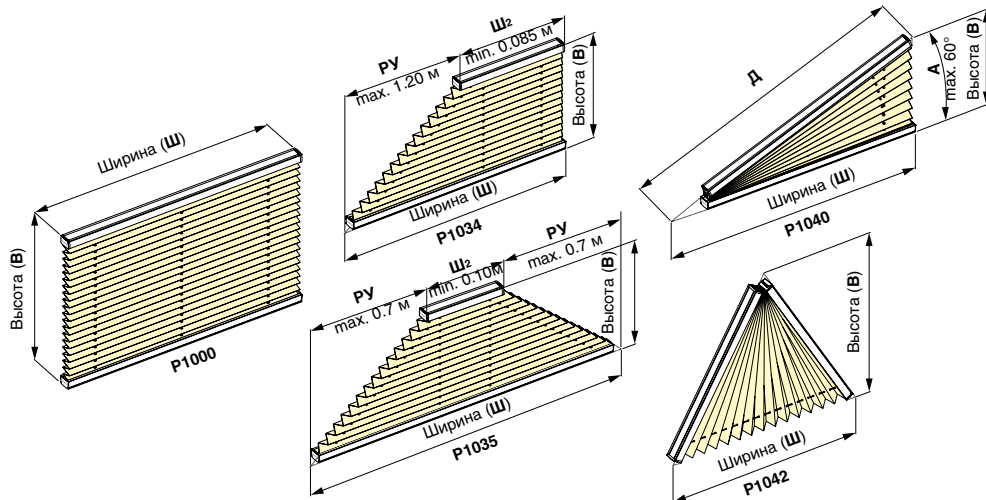

стандартные монтажные элементы

Потолочный замок

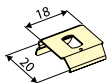

Стеновой кронштейн

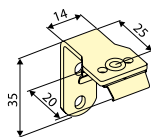

дополнительные варианты

Стеновой кронштейн Comfort

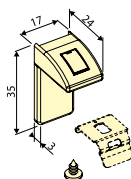

тип P1080 / P1081 / P1085

Ширина плиссе = 2 x высоту плиссе

Ширина плиссе (Ш): min. 0.20 м
max. 1.50 м

Высота плиссе (В): $\frac{1}{2}$ ширины плиссе (Ш)
(для P1080, P1085)

Цвет профиля: белый, бежевый, серебряный, бронзовый, коричневый и черный

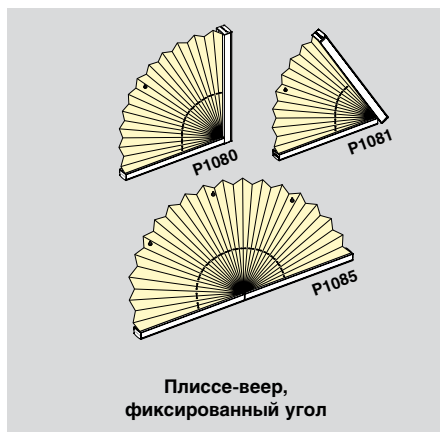

расчет стоимости

Данные необходимые для оформления заказа: Ш, В, рисунок
Стоимость плиссе = Ш x В = прайс-лист 1

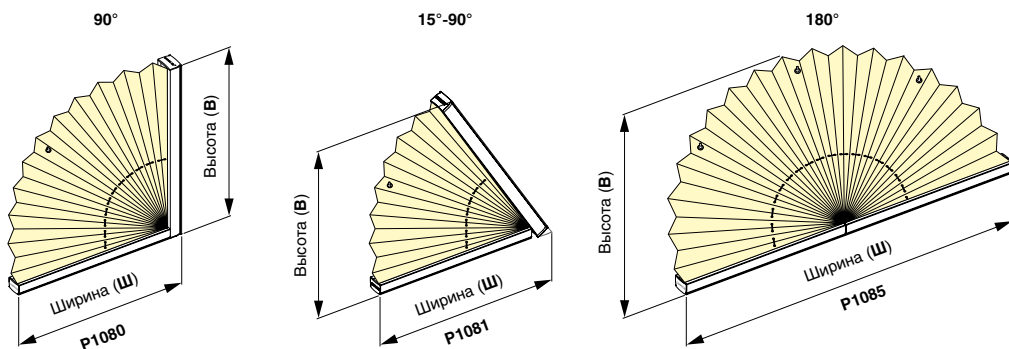

стандартные монтажные элементы

Потолочный замок

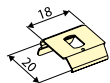

Стеновой кронштейн

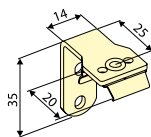

Крючок



Стеновой кронштейн Comfort

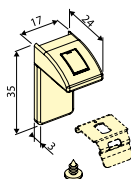

дополнительные варианты

ШТОРЫ-ПЛИССЕ ДЛЯ МАНДСАРДНЫХ ОКОН

(допустимый угол наклона
от вертикали не более 60°)

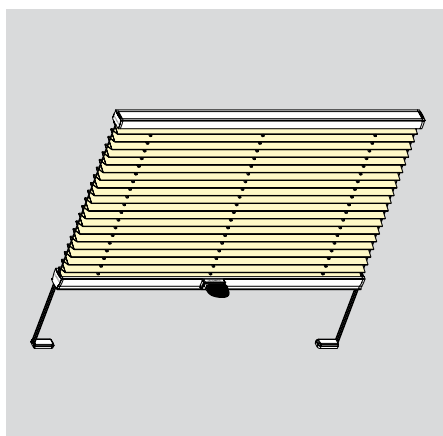
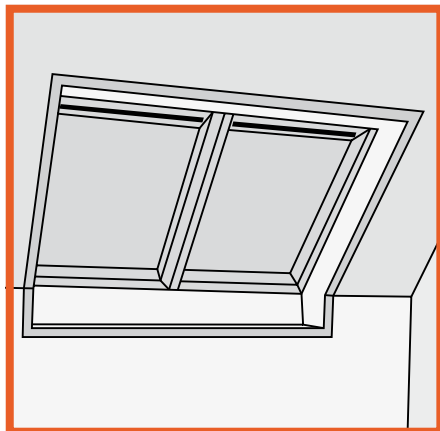

**Ручное управление
с помощью ручки-поводка**

Ширина плиссе: 0.20-1.50 м
Высота плиссе: max. 2.20 м

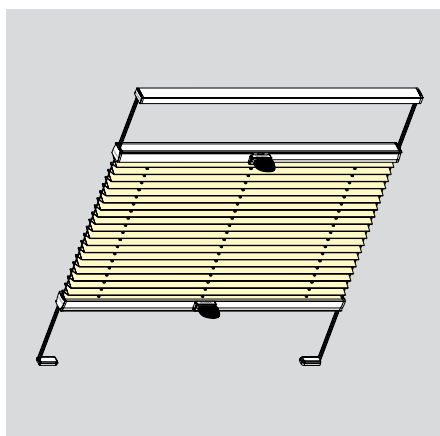

**Комбинированное ручное управление
(ручка-поводок)**

Ширина плиссе: 0.20-1.50 м
Высота плиссе: max. 2.20 м

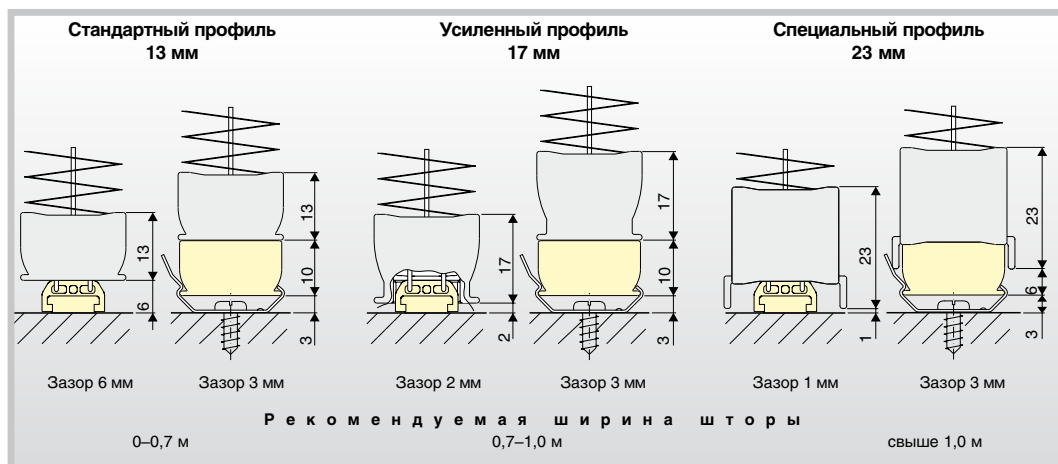

тип P2400 / P2402

Ширина плиссе (Ш):	min. 0.20 м max. 1.00 м (при max. высоте 2.20 м) max. 1.50 м (при max. высоте 1.50 м) max. 2.20 м
Высота плиссе (В):	
Угол наклона от вертикали:	max. 60°
Цвет профиля:	белый, бежевый, серебряный, бронзовый, коричневый и черный
Опции:	применение усиленного профиля (для P2400 / P1402) боковые направляющие (стр. 96)
Гриф управления:	1.00 м 1.50 м 2.00 м

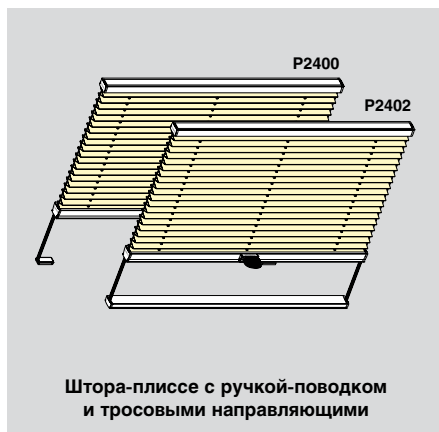

расчет стоимости

Данные необходимые для оформления заказа: Ш, В.

Стоимость плиссе = Ш x В = прайс-лист 1 + дополнительная стоимость (прайс лист 1А — тип P2400 / P2402)

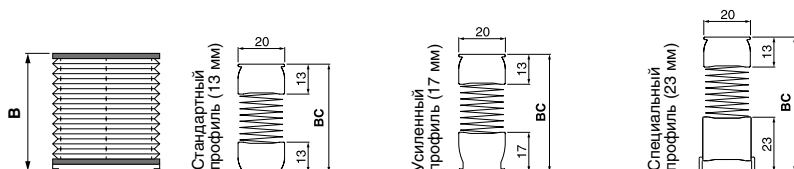
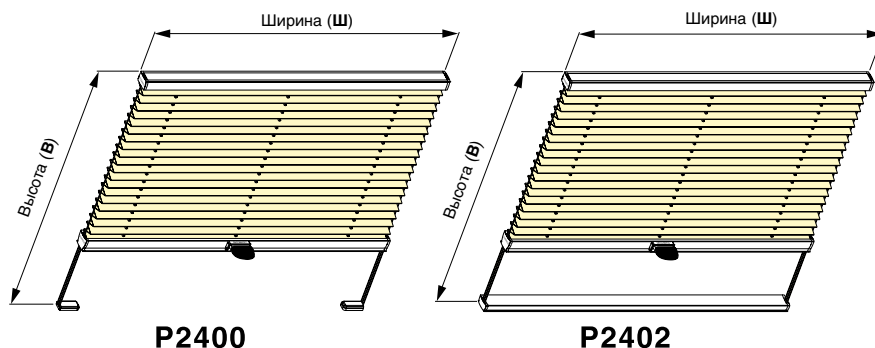

Высота плиссе (В)

0.50 м
1.00 м
1.50 м
2.00 м
2.20 м

Размер плиссе в собранном виде (BC)

31-35 мм
34-42 мм
38-49 мм
42-56 мм
43-59 мм

Размер плиссе в собранном виде (BC)

35-39 мм
38-46 мм
42-53 мм
46-60 мм
47-63 мм

Размер плиссе в собранном виде (BC)

41-45 мм
44-52 мм
48-59 мм
52-66 мм
53-69 мм

стандартные монтажные элементы

дополнительные варианты

Потолочный замок

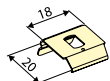

Стеновой кронштейн

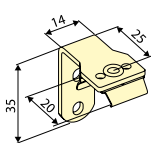

Стеновой кронштейн для натяжения троса

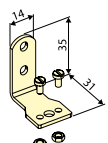

* Только для P2400

Стеновой кронштейн Comfort

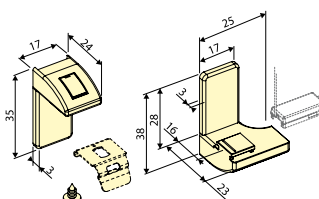

тип P2410 / P2412 / P2415

Ширина плиссе (Ш):	min. 0.20 м max. 1.00 м (при max. высоте 2.20 м) max. 1.50 м (при max. высоте 1.50 м) max. 2.20 м
Высота плиссе (В):	
Угол наклона от вертикали:	max. 60°
Цвет профиля:	белый, бежевый, серебряный, бронзовый, коричневый и черный
Опции:	применение усиленного профиля (для P2410) боковые направляющие (стр. 96)
Гриф управления:	1.00 м 1.50 м 2.00 м

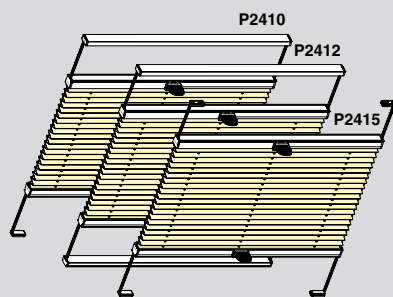

Штора-плиссе с двумя поводками и тросовыми направляющими

расчет стоимости

Данные необходимые для оформления заказа: Ш, В.

Стоимость плиссе = Ш x В = прайс-лист 1 + дополнительная стоимость (прайс лист 1А — тип P2410 / P2412 / P2415)

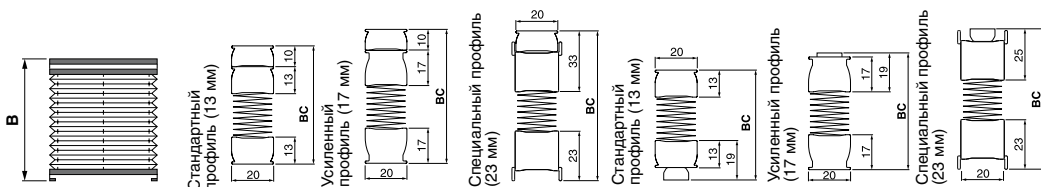
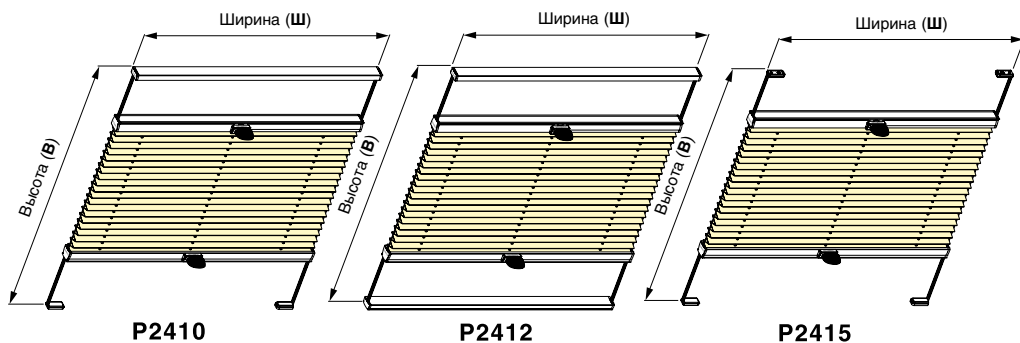

Высота плиссе (В)

Размер плиссе в собранном виде (BC)

0.50 м	41-45 мм	49-53 мм	61-65 мм	37-41 мм	41-45 мм	53-57 мм
1.00 м	45-52 мм	53-60 мм	65-72 мм	41-48 мм	45-52 мм	57-64 мм
1.50 м	48-59 мм	56-67 мм	68-79 мм	44-55 мм	48-59 мм	60-71 мм
2.00 м	52-66 мм	60-74 мм	72-86 мм	48-62 мм	52-66 мм	64-78 мм
2.20 м	53-69 мм	61-77 мм	73-89 мм	49-65 мм	53-69 мм	65-81 мм

стандартные монтажные элементы

дополнительные варианты

Потолочный замок

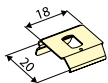

Стеновой кронштейн

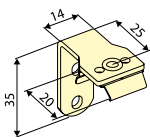

Стеновой кронштейн для натяжения троса

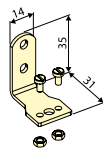

* Только для P2410, P2415

Стеновой кронштейн Comfort

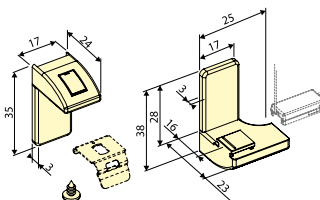

тип P2420 / P2422

Ширина плиссе (Ш):	min. 0.20 м max. 1.10 м (при max. высоте 2.20 м) max. 1.50 м (при max. высоте 1.50 м)
Высота плиссе (В):	max. 2.20 м
Угол наклона от вертикали:	max. 60°
Цвет профиля:	белый, бежевый, серебряный, бронзовый, коричневый и черный
Опции:	применение усиленного профиля (для P2420 / P2422) боковые направляющие (стр. 96)
Гриф управления:	1.00 м 1.50 м 2.00 м

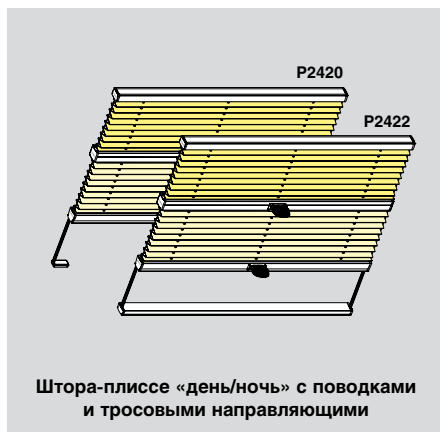

расчет стоимости

Данные необходимые для оформления заказа: Ш, В.

Стоимость плиссе = Ш x В = прайс-лист 1 (верхняя ткань) + прайс-лист 1 (нижняя ткань) + дополнительная стоимость (прайс лист 1А — тип P2420 / P2422)

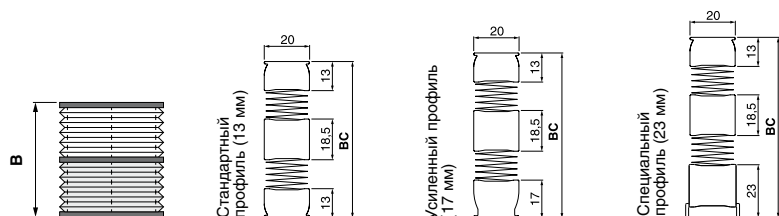
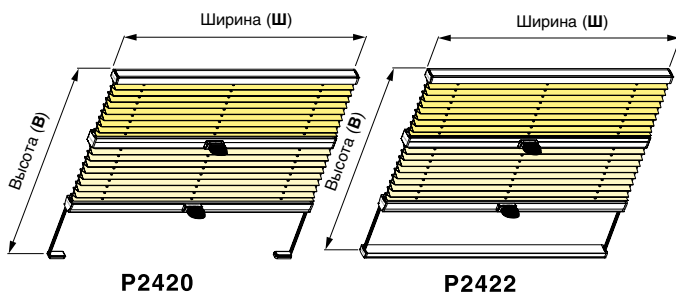

Высота плиссе (В)

0.50 м
1.00 м
1.50 м
2.00 м
2.20 м

Размер плиссе в собранном виде (BC)

54-63 мм
62-77 мм
69-91 мм
75-104 мм
79-110 мм

Размер плиссе в собранном виде (BC)

58-67 мм
66-81 мм
73-95 мм
79-108 мм
83-114 мм

Размер плиссе в собранном виде (BC)

64-73 мм
72-87 мм
79-101 мм
85-114 мм
89-120 мм

стандартные монтажные элементы

дополнительные варианты

Потолочный замок

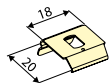

Стеновой кронштейн

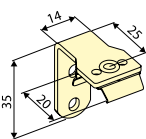

Стеновой кронштейн для натяжения троса

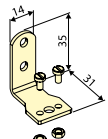

* Только для P2420

Стеновой кронштейн Comfort

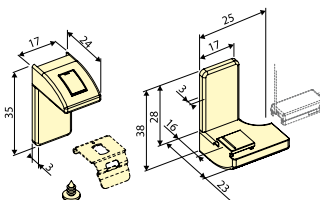

тип P2426

Ширина плиссе (Ш):	min. 0.20 м max. 1.10 м (при max. высоте 2.20 м) max. 1.50 м (при max. высоте 1.50 м)
Высота плиссе (В):	max. 60°
Угол наклона от вертикали:	белый, бежевый, серебряный, бронзовый, коричневый и черный
Цвет профиля:	применение усиленного профиля (для P1435)
Опции:	боковые направляющие (стр. 96)
Гриф управления:	1.00 м 1.50 м 2.00 м

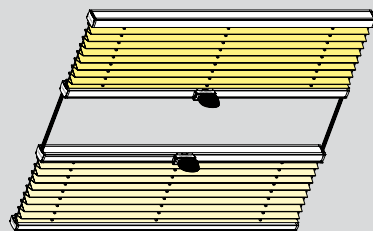

Штора-плиссе «день/ночь» с поводками и тросовыми направляющими

расчет стоимости

Данные необходимые для оформления заказа: Ш, В.

Стоимость плиссе = Ш x В = прайс-лист 1 (верхняя ткань) + прайс-лист 1 (нижняя ткань) + дополнительная стоимость (прайс лист 1А — тип P2426)

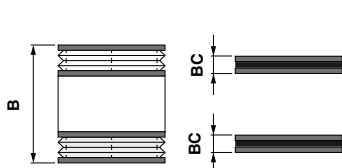
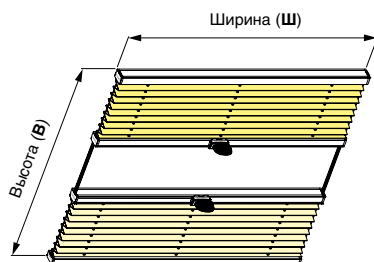

Высота плиссе (В)

0.50 м
1.00 м
1.50 м
2.00 м
2.20 м

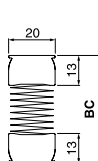

Размер плиссе в собранном виде (BC)

31-35 мм
34-42 мм
38-49 мм
42-56 мм
43-59 мм

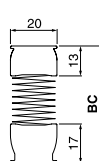

Размер плиссе в собранном виде (BC)

35-39 мм
38-46 мм
42-53 мм
46-60 мм
47-63 мм

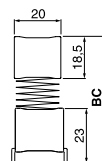

Размер плиссе в собранном виде (BC)

41-45 мм
44-52 мм
48-59 мм
52-66 мм
53-69 мм

стандартные монтажные элементы

Потолочный замок

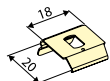

Стеновой кронштейн

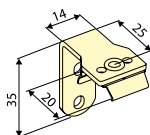

дополнительные варианты

Стеновой кронштейн Comfort

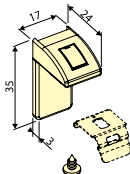

ШТОРЫ-ПЛИССЕ ДЛЯ ПОТОЛОЧНЫХ ОКОН

(допустимый угол наклона
от вертикали от 45° до 90°)

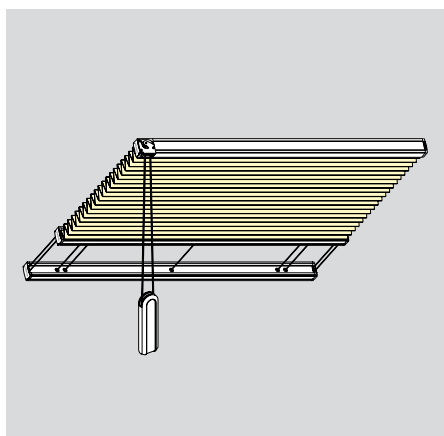
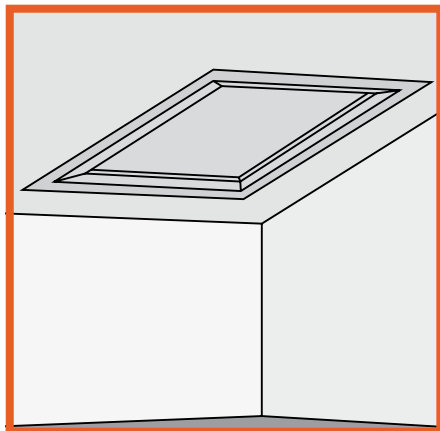

Кордовое управление

Ширина плиссе: 0.30-1.50 м
Длина плиссе: max. 4.00 м

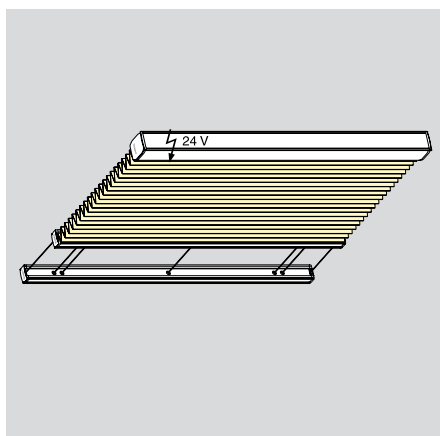

Моторизованный привод 24 В

Ширина плиссе: 0.80-1.50 м
Длина плиссе: max. 4.00 м

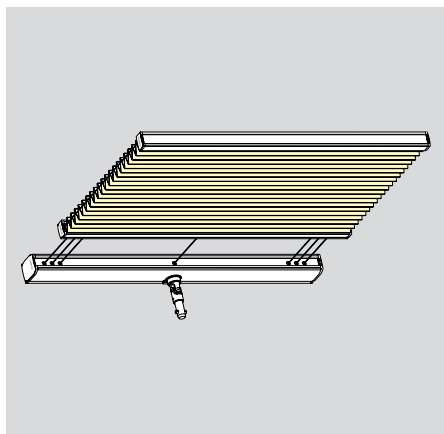

Управление «Крэнк»

Ширина плиссе: 0.75-1.50 м
Длина плиссе: max. 4.00 м

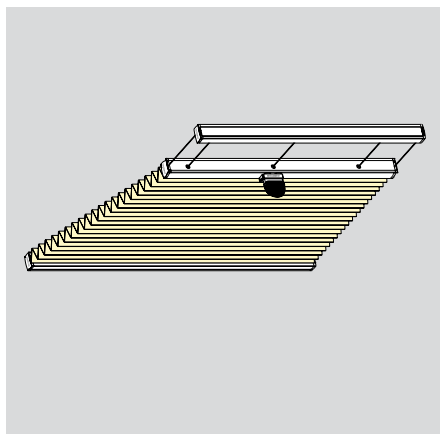

Управление с помощью ручки-поводка

Ширина плиссе: 0.30-1.50 м
Длина плиссе: max. 4.00 м

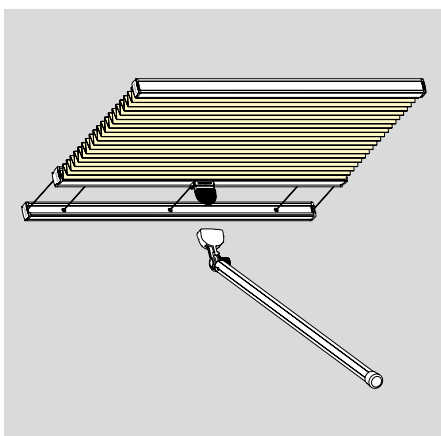

**Специальный удлинитель
с регулируемым углом доступа**

Ширина плиссе: 0.30-1.50 м
Длина плиссе: max. 4.00 м

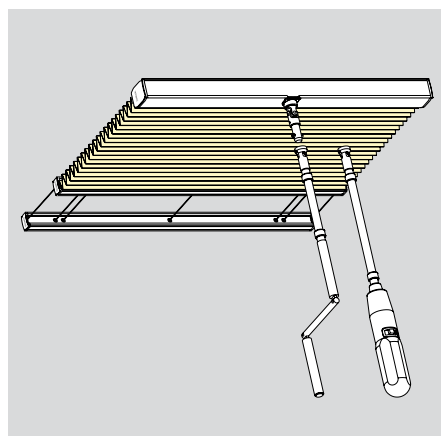

«Крэнк» или моторизованная рукоятка

Ширина плиссе: 0.75-1.50 м
Длина плиссе: max. 4.00 м

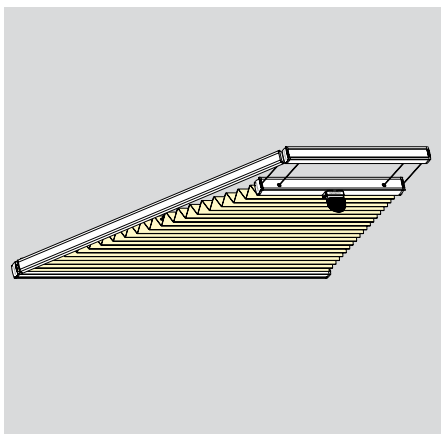

Штора-плиссе трапецивидной формы

Ширина плиссе: 0.30-1.50 м
Длина плиссе: max. 2.00 м

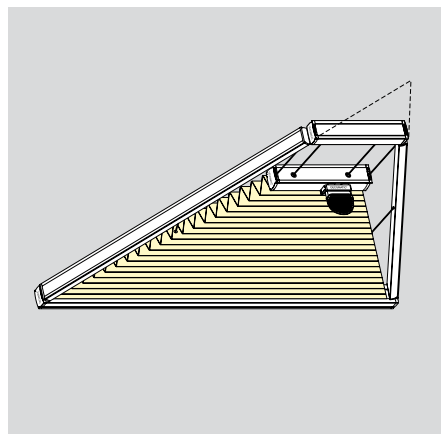

Штора-плиссе треугольной формы

Ширина плиссе: 0.30-1.50 м
Длина плиссе: max. 2.00 м

тип P3100

Ширина плиссе (Ш):	min. 0.30 м max. 1.50 м (зависит от ткани)
Высота плиссе (В):	min. 4.00 м
Угол наклона от вертикали:	45°-90°
Цвет профиля:	белый, бежевый, серебряный, бронзовый, коричневый и черный
Длина управления:	min. 0.30 м

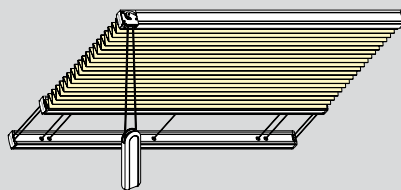

Штора-плиссе с кордовым управлением для наклонного окна

расчет стоимости

Данные необходимые для оформления заказа: Ш, Дл, длина управления.
 Стоимость плиссе = Ш x Дл = прайс-лист 2 + дополнительная стоимость (прайс лист 2А — тип P3100)

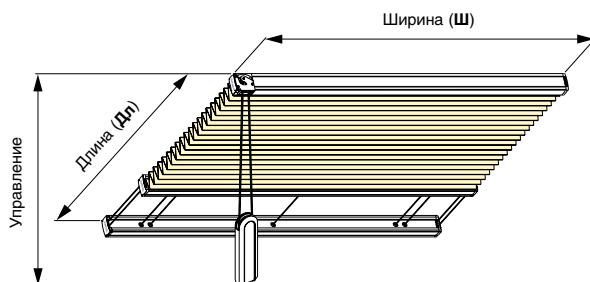

Длина плиссе (Дл)	Размер плиссе в собранном виде (ВС)	
0.50 м	31-35 мм	
1.00 м	34-42 мм	
1.50 м	38-49 мм	
2.00 м	42-56 мм	
2.50 м	45-62 мм	
3.00 м	49-69 мм	
3.50 м	52-76 мм	
4.00 м	56-82 мм	

стандартные монтажные элементы

Потолочный замок

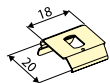

Стеновой кронштейн

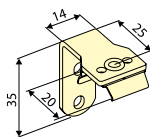

дополнительные варианты

Стеновой кронштейн Comfort

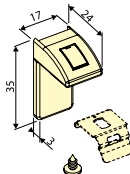

тип P3300 / P3302

Ширина плиссе (Ш):	min. 0.80 м max. 1.50 м (зависит от ткани)
Длина плиссе (Дл):	max. 4.00 м
Угол наклона от вертикали:	45°-90°
Цвет профиля:	белый, бежевый, серебряный, бронзовый, коричневый и черный
Варианты управления и подключения:	стандарт: двигатель, вариант А см. каталог «Системы электроуправления» (стр. 98)

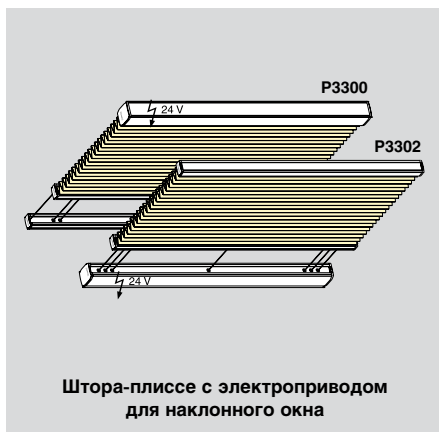

расчет стоимости*

Данные необходимые для оформления заказа: Ш, Дл.

Стоимость плиссе = Ш x Дл = прайс-лист 2 + дополнительная стоимость (прайс лист 2А — тип P3300 / P3302)

* Стоимость электропривода и систем управления рассчитывается дополнительно

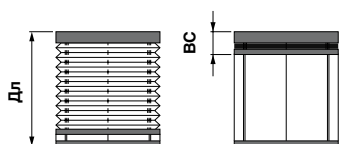
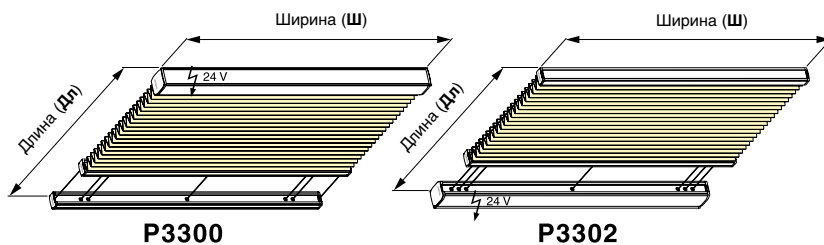

Длина плиссе (Дл)

1.00 м
1.50 м
2.00 м
2.50 м
3.00 м
3.50 м
4.00 м

Размер плиссе в собранном виде (ВС)

56-63 мм
59-70 мм
63-77 мм
67-84 мм
70-91 мм
74-97 мм
77-104 мм

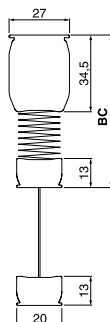

стандартные монтажные элементы

Потолочный замок

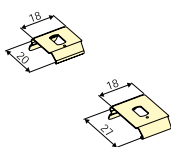

Стеновой кронштейн

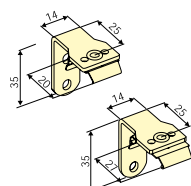

дополнительные варианты

Стеновой кронштейн Comfort

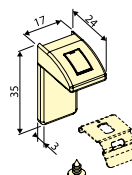

тип P3330

Ширина плиссе (Ш):	min. 0.80 м max. 1.50 м (зависит от ткани)
Длина плиссе (Дл):	max. 4.00 м
Угол наклона от вертикали:	45°-90°
Размер по уклону (РУ):	max. 0.15 м
Размер (Ш₂):	min. 0.65 м
Цвет профиля:	белый, бежевый, серебряный, бронзовый, коричневый и черный
Варианты управления и подключения:	стандарт: двигатель, вариант А см. каталог «Системы электроуправления» (стр. 98)

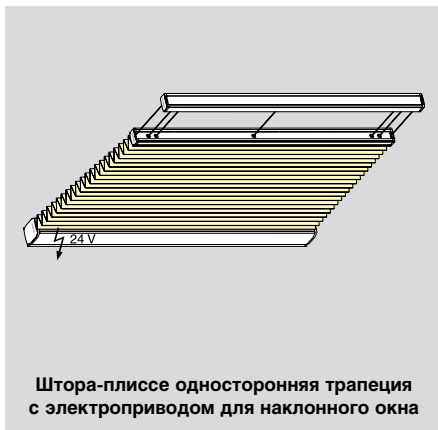

Штора-плиссе односторонняя трапеция с электроприводом для наклонного окна

расчет стоимости*

Данные необходимые для оформления заказа: Ш, Ш₂, Дл, чертеж.

Стоимость плиссе = Ш x Дл = прайс-лист 2 + дополнительная стоимость (прайс лист 2А — тип P3330)

* Стоимость электропривода и систем управления рассчитывается дополнительно

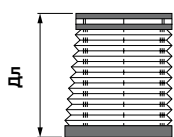
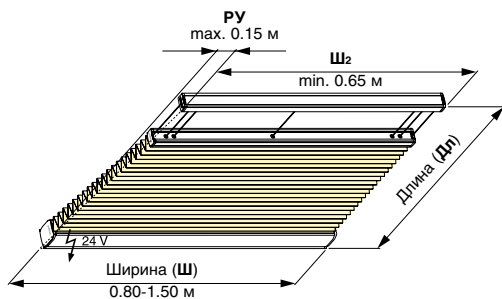

Длина плиссе (Дл)

1.00 м
1.50 м
2.00 м
2.50 м
3.00 м
3.50 м
4.00 м

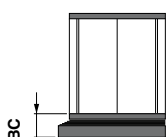

Размер плиссе в собранном виде (ВС)

56-63 мм
59-70 мм
63-77 мм
67-84 мм
70-91 мм
74-97 мм
77-104 мм

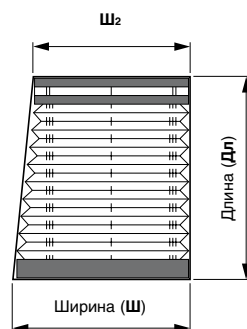
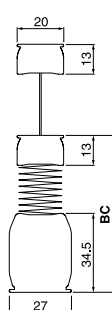

стандартные монтажные элементы

Потолочный замок

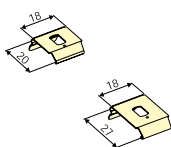

Стеновой кронштейн

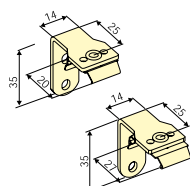

Стеновой кронштейн Comfort

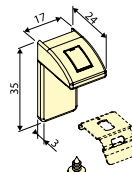

тип P3331

Ширина плиссе (Ш):	min. 0.80 м max. 1.50 м
Длина плиссе (Дл):	max. 4.00 м
Угол наклона от вертикали:	45°-90°
Размер по уклону (РУ):	макс. 0.15 м с каждой стороны
Размер (Ш₂):	min. 0.50 м
Цвет профиля:	белый, бежевый, серебряный, бронзовый, коричневый и черный
Варианты управления и подключения:	стандарт: двигатель, вариант А см. каталог «Системы электроуправления» (стр. 98)

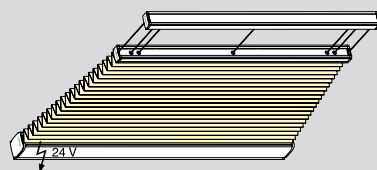

Штора-плиссе — двусторонняя трапеция с электроприводом для наклонного окна

расчет стоимости*

Данные необходимые для оформления заказа: Ш, Ш₂, Дл, чертёж.

Стоимость плиссе = Ш x Дл = прайс-лист 2 + дополнительная стоимость (прайс лист 2А — тип P3331)

* Стоимость электропривода и систем управления рассчитывается дополнительно

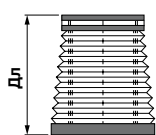
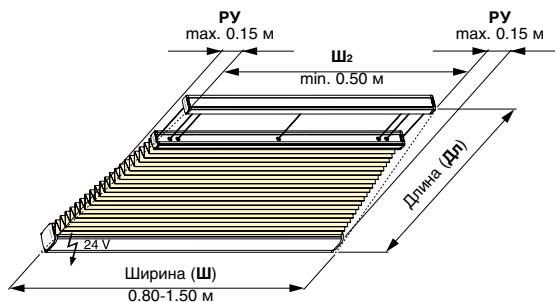

Длина плиссе (Дл)

1.00 м
1.50 м
2.00 м
2.50 м
3.00 м
3.50 м
4.00 м

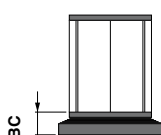

Размер плиссе в собранном виде (ВС)

56-63 мм
59-70 мм
63-77 мм
67-84 мм
70-91 мм
74-97 мм
77-104 мм

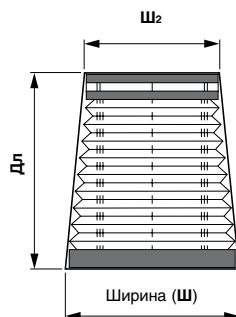
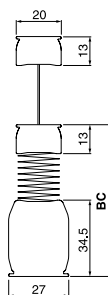

стандартные монтажные элементы

Потолочный замок

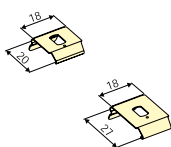

Стеновой кронштейн

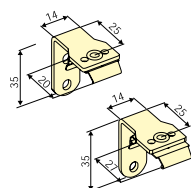

Стеновой кронштейн Comfort

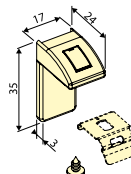

тип P3332

Ширина плиссе (Ш):	min. 0.80 м max. 1.50 м
Длина плиссе (Дл):	max. 2.50 м
Угол наклона от вертикали:	45°-90°
Размер по уклону (РУ):	max. 0.50 м
Размер (Ш₂):	min. 0.30 м
Цвет профиля:	белый, бежевый, серебряный, бронзовый, коричневый и черный
Варианты управления и подключения:	стандарт: двигатель, вариант А см. каталог «Системы электроуправления» (стр. 98)



расчет стоимости*

Данные необходимые для оформления заказа: Ш, Ш₂, Дл, чертеж.
 Стоимость плиссе = Ш x Дл = прайс-лист 2 + дополнительная стоимость (прайс лист 2А — тип P3332)
 * Стоимость электропривода и систем управления рассчитывается дополнительно

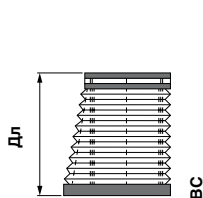
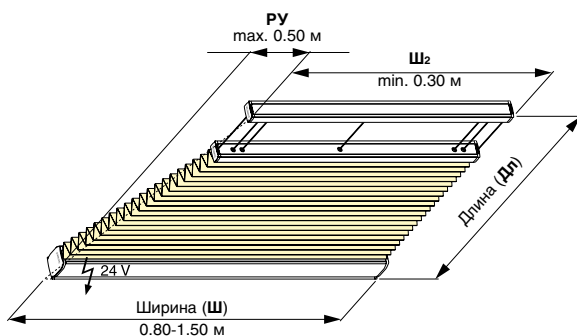

Длина плиссе (Дл)

1.00 м
1.50 м
2.00 м
2.50 м

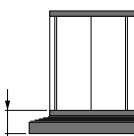

Размер плиссе в собранном виде (BC)

56-63 мм
59-70 мм
63-77 мм
67-84 мм

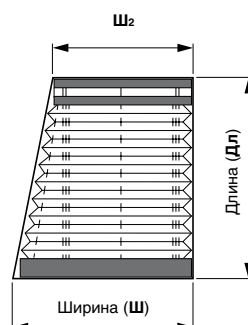
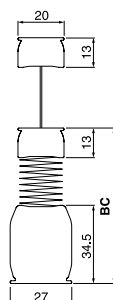

стандартные монтажные элементы

Потолочный замок

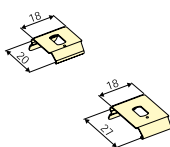

Стеновой кронштейн

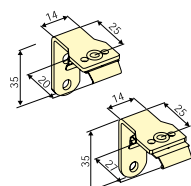

дополнительные варианты

Стеновой кронштейн Comfort

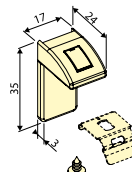

тип P3333

Ширина плиссе (Ш):	min. 0.80 м max. 1.50 м
Длина плиссе (Дл):	max. 2.50 м
Угол наклона от вертикали:	45°-90°
Размер по уклону (РУ):	max. 0.50 м min. 0.30 м
Размер (Ш₂):	min. 0.30 м
Цвет профиля:	белый, бежевый, серебряный, бронзовый, коричневый и черный
Варианты управления и подключения:	стандарт: двигатель, вариант А см. каталог «Системы электроуправления» (стр. 98)

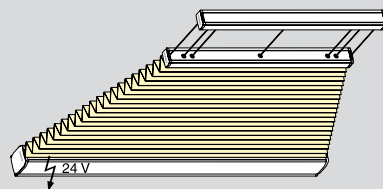

Штора-плиссе — двусторонняя трапеция с электроприводом для наклонного окна

расчет стоимости*

Данные необходимые для оформления заказа: Ш, Ш₂, Дл, чертеж.

Стоимость плиссе = Ш x Дл = прайс-лист 2 + дополнительная стоимость (прайс лист 2А — тип P3333)

* Стоимость электропривода и систем управления рассчитывается дополнительно

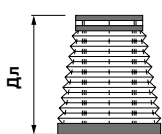
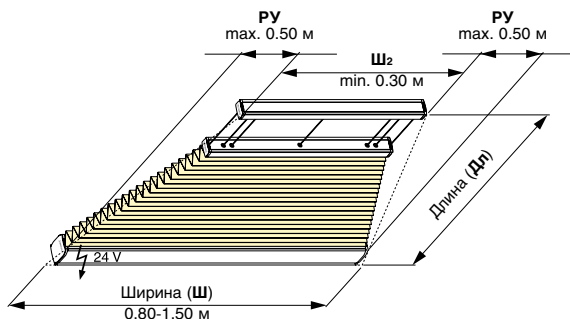

Длина плиссе (Дл)

1.00 м
1.50 м
2.00 м
2.50 м

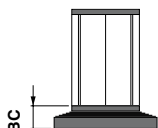

Размер плиссе в собранном виде (ВС)

56-63 мм
59-70 мм
63-77 мм
67-84 мм

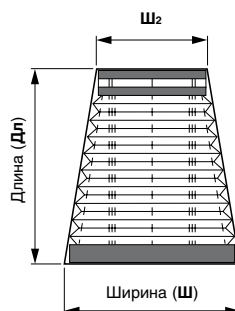
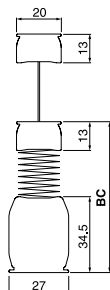

стандартные монтажные элементы

Потолочный замок

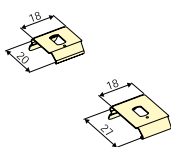

Стеновой кронштейн

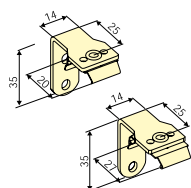

Стеновой кронштейн Comfort

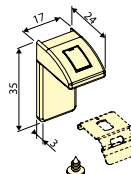

тип P3334

Ширина плиссе (Ш):	min. 0.80 м max. 1.50 м
Длина плиссе (Дл):	max. 2.00 м
Размер по уклону (РУ):	min. 0.05 м max. 1.20 м
Размер (Ш₂):	min. 0.085 м
Угол наклона от вертикали:	45°-90°
Цвет профиля:	белый, бежевый, серебряный, бронзовый, коричневый и черный
Варианты управления и подключения:	стандарт: двигатель, вариант А см. каталог «Системы электроуправления» (стр. 98)

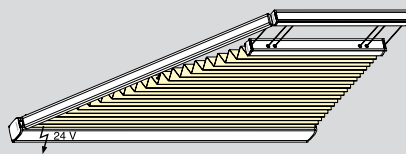

Штора-плиссе — односторонняя трапеция с электроприводом для наклонного окна

расчет стоимости*

Данные необходимые для оформления заказа: Ш, Ш₂, Дл, чертёж.

Стоимость плиссе = Ш x Дл = прайс-лист 2 + дополнительная стоимость (прайс лист 2А — тип P3334)

* Стоимость электропривода и систем управления рассчитывается дополнительно

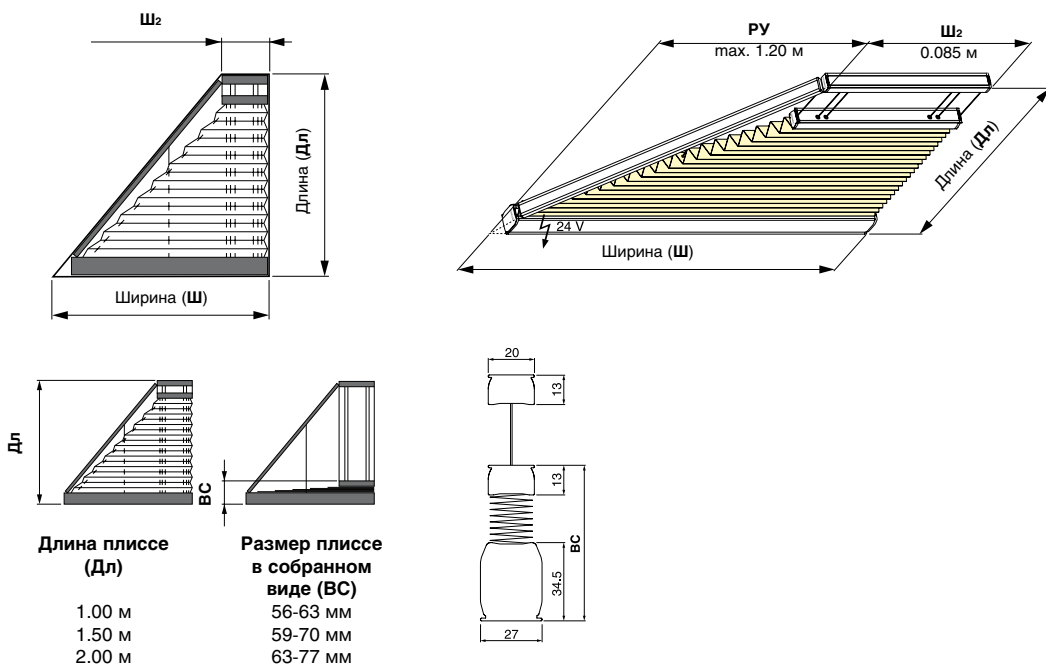

стандартные монтажные элементы

Потолочный замок

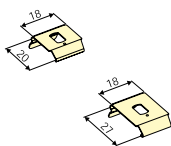

Стеновой кронштейн

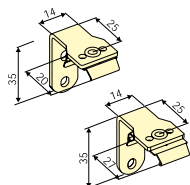

дополнительные варианты

Стеновой кронштейн Comfort

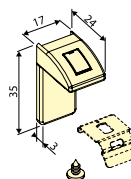

тип P3335

Ширина плиссе (Ш):	min. 0.80 м max. 1.50 м
Длина плиссе (Дл):	max. 2.00 м
Размер по уклону (РУ):	min. 0.05 м max. 0.7 м
Размер (Ш₂):	min. 0.1 м
Угол наклона от вертикали:	45°-90°
Цвет профиля:	белый, бежевый, серебряный, бронзовый, коричневый и черный
Варианты управления и подключения:	стандарт: двигатель, вариант А см. каталог «Системы электроуправления» (стр. 98)

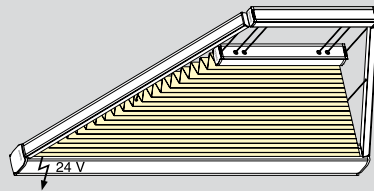

Штора-плиссе двусторонняя трапеция с электроприводом для наклонного окна

расчет стоимости*

Данные необходимые для оформления заказа: Ш, Ш₂, Дл, чертёж.

Стоимость плиссе = Ш x Дл = прайс-лист 2 + дополнительная стоимость (прайс лист 2А — тип P3335)

* Стоимость электропривода и систем управления рассчитывается дополнительно

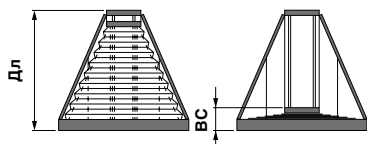
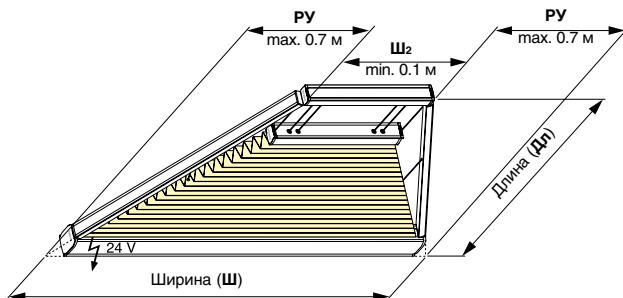
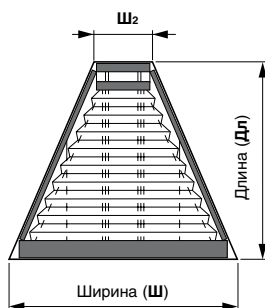

Длина плиссе (Дл)

1.00 м
1.50 м
2.00 м

Размер плиссе в собранном виде (ВС)

56-63 мм
59-70 мм
63-77 мм

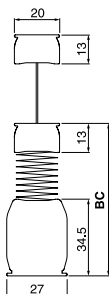

стандартные монтажные элементы

Потолочный замок

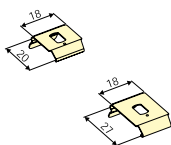

Стеновой кронштейн

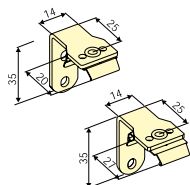

дополнительные варианты

Стеновой кронштейн Comfort

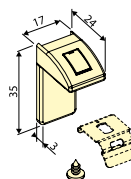

тип P3336

Ширина плиссе (Ш):	min. 0.80 м max. 1.20 м
Длина плиссе (Дл):	max. 2.00 м
Угол наклона от вертикали:	45°-90°
Размер (Ш₂):	min. 0.07 м
Цвет профиля:	белый, бежевый, серебряный, бронзовый, коричневый и черный
Варианты управления и подключения:	стандарт: двигатель, вариант А см. каталог «Системы электроуправления» (стр. 98)

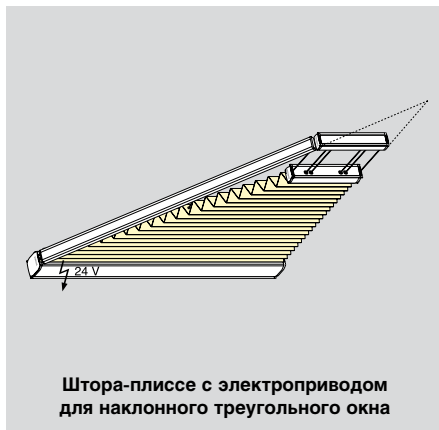

расчет стоимости*

Данные необходимые для оформления заказа: Ш, Ш₂, Дл, чертеж.

Стоимость плиссе = Ш x Дл = прайс-лист 2 + дополнительная стоимость (прайс лист 2А — тип P3336)

* Стоимость электропривода и систем управления рассчитывается дополнительно

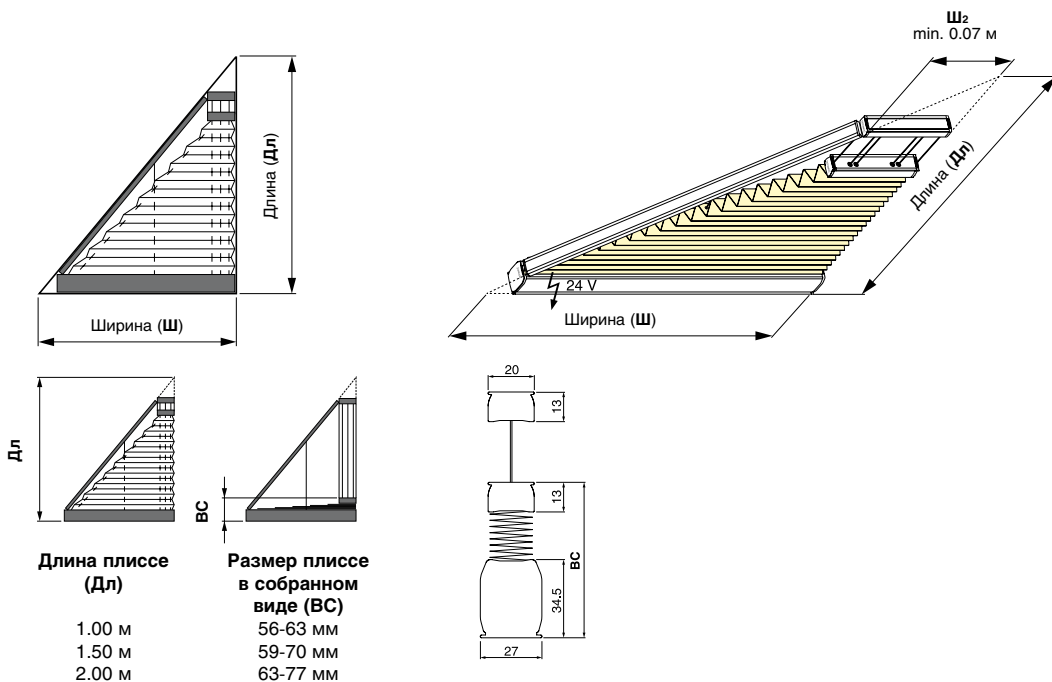

стандартные монтажные элементы

Потолочный замок

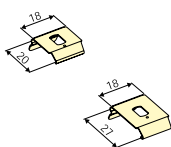

Стеновой кронштейн

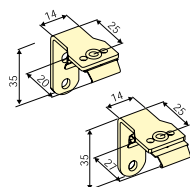

Монтажная планка

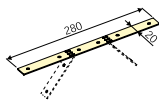

дополнительные варианты

Стеновой кронштейн Comfort

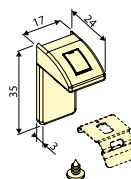

тип P3337

Ширина плиссе (Ш):	min. 0.80 м max. 1.50 м
Длина плиссе (Дл):	max. 2.00 м
Угол наклона от вертикали:	45°-90°
Размер (Ш₂):	min. 0.07 м
Цвет профиля:	белый, бежевый, серебряный, бронзовый, коричневый и черный
Варианты управления и подключения:	стандарт: двигатель, вариант А см. каталог «Системы электроуправления» (стр. 98)

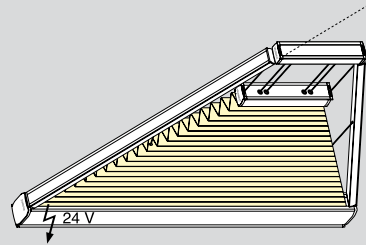

Штора-плиссе с электроприводом для наклонного треугольного окна

расчет стоимости*

Данные необходимые для оформления заказа: Ш, Ш₂, Дл, чертеж.

Стоимость плиссе = Ш x Дл = прайс-лист 2 + дополнительная стоимость (прайс лист 2А — тип P3337)

* Стоимость электропривода и систем управления рассчитывается дополнительно

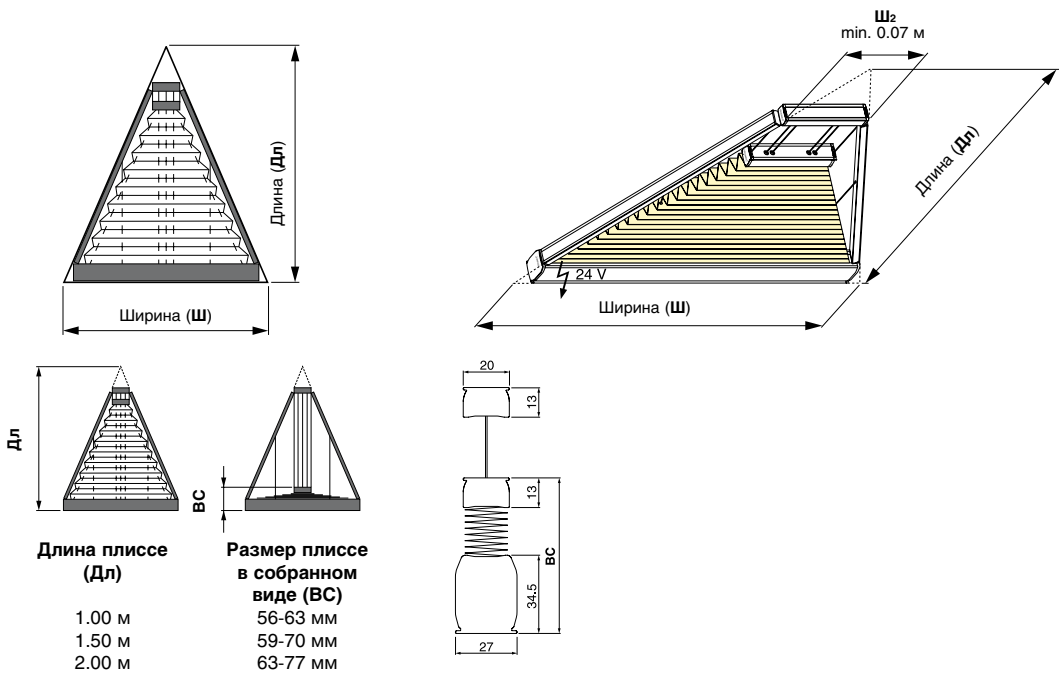

стандартные монтажные элементы

Потолочный замок

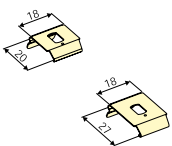

Стеновой кронштейн

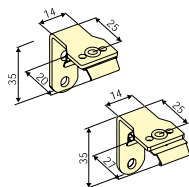

Монтажная планка

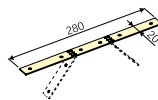

дополнительные варианты

Стеновой кронштейн Comfort

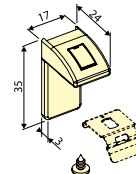

тип P3400

Ширина плиссе (Ш):	min. 0.30 м max. 1.50 м
Длина плиссе (Дл):	max. 4.00 м
Угол наклона от вертикали:	45°-90°
Цвет профиля:	белый, бежевый, серебряный, бронзовый, коричневый и черный
Опции:	применение усиленного профиля (для P3400)
Гриф управления:	1.00 м 1.50 м 2.00 м



расчет стоимости

Данные необходимые для оформления заказа: Ш, Дл.

Стоимость плиссе = Ш x Дл = прайс-лист 2 + дополнительная стоимость (прайс лист 2А — тип P3400)

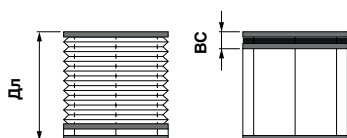
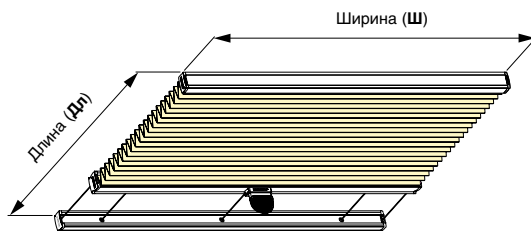

Длина плиссе (Дл)

0.50 м
1.00 м
1.50 м
2.00 м
2.50 м
3.00 м
3.50 м
4.00 м

Размер плиссе в собранном виде (BC)

35-39 мм
38-46 мм
42-53 мм
46-60 мм
49-66 мм
53-73 мм
56-80 мм
60-86 мм

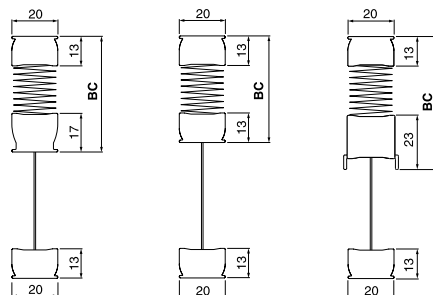

стандартные монтажные элементы

Потолочный замок

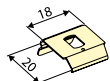

Стеновой кронштейн

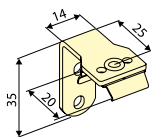

дополнительные варианты

Стеновой кронштейн Comfort

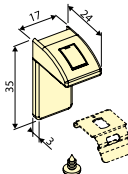

тип P3430

Ширина плиссе (Ш):	min. 0.30 м max. 1.50 м
Длина плиссе (Дл):	max. 4.00 м
Допустимый угол наклона:	45°-90°
Размер (Ш₂):	min. 0.30 м max. 0.15 м
Размер по уклону (РУ):	белый, бежевый, серебряный, бронзовый, коричневый и черный
Цвет профиля:	применение усиленного профиля (для P3430)
Опции:	
Гриф управления:	1.00 м 1.50 м 2.00 м

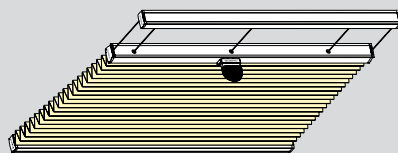

Штора-плиссе — однасторонняя трапеция с ручкой-поводком для наклонного окна

расчет стоимости

Данные необходимые для оформления заказа: Ш, Ш₂, Дл, чертеж.

Стоимость плиссе = Ш x Д = прайс-лист 2 + дополнительная стоимость (прайс лист 2А — тип P3430)

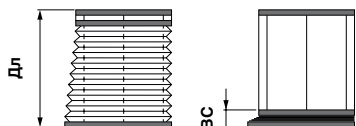
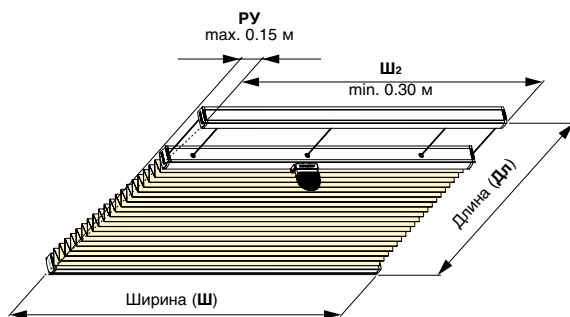
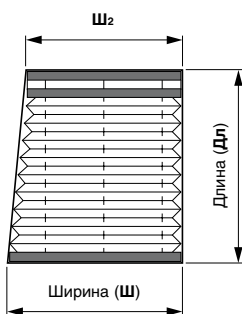

Длина плиссе (Дл)

0.50 м
1.00 м
1.50 м
2.00 м
2.50 м
3.00 м
3.50 м
4.00 м

Размер плиссе в собранном виде (BC)

35-39 мм
38-46 мм
42-53 мм
46-60 мм
49-66 мм
53-73 мм
56-80 мм
60-86 мм

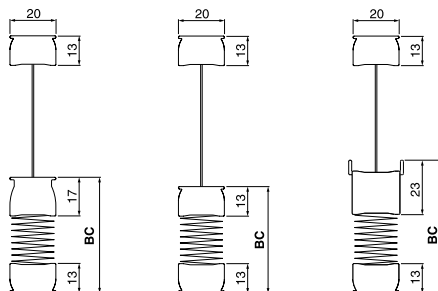

стандартные монтажные элементы

Потолочный замок

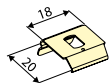

Стеновой кронштейн

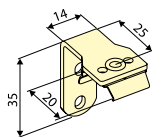

дополнительные варианты

Стеновой кронштейн Comfort

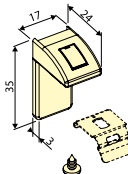

тип P3431

Ширина плиссе (Ш):	min. 0.30 м max. 1.50 м
Длина плиссе (Дл):	max. 4.00 м
Допустимый угол наклона:	45°-90°
Размер (Ш₂):	min. 0.30 м max. 0.15 м с каждой стороны
Размер по уклону (РУ):	применение усиленного профиля (для P3431)
Цвет профиля:	белый, бежевый, серебряный, бронзовый, коричневый и черный
Опции:	применение усиленного профиля (для P3431)
Гриф управления:	1.00 м 1.50 м 2.00 м



Штора-плиссе — двусторонняя трапеция с ручкой-поводком для наклонного окна

расчет стоимости

Данные необходимые для оформления заказа: Ш, Ш₂, Дл, чертеж.

Стоимость плиссе = Ш x Дл = прайс-лист 2 + дополнительная стоимость (прайс лист 2А — тип P3431)

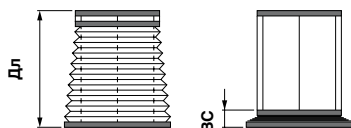
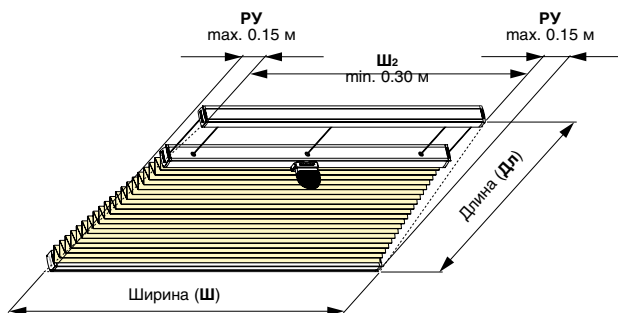
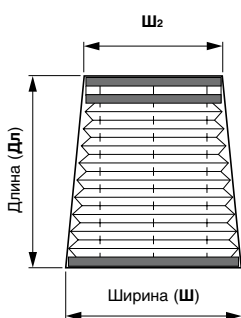

Длина плиссе (Дл)

0.50 м
1.00 м
1.50 м
2.00 м
2.50 м
3.00 м
3.50 м
4.00 м

Размер плиссе в собранном виде (ВС)

35-39 мм
38-46 мм
42-53 мм
46-60 мм
49-66 мм
53-73 мм
56-80 мм
60-86 мм

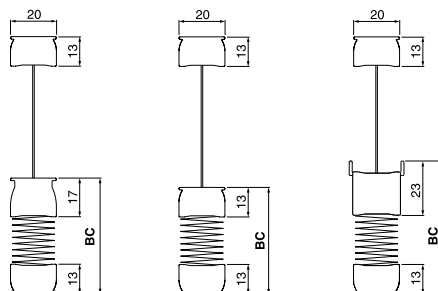

стандартные монтажные элементы

Потолочный замок

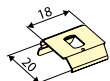

Стеновой кронштейн

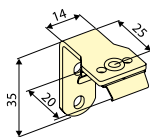

дополнительные варианты

Стеновой кронштейн Comfort

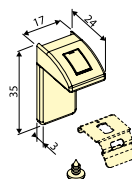

тип P3432

Ширина плиссе (Ш):	min. 0.30 м max. 1.50 м
Длина плиссе (Дл):	max. 2.50 м
Допустимый угол наклона:	45°-90°
Размер (Ш₂):	min. 0.30 м max. 0.50 м
Размер по уклону (РУ):	
Цвет профиля:	белый, бежевый, серебряный, бронзовый, коричневый и черный
Опции:	применение усиленного профиля (для P3432)
Гриф управления:	1.00 м 1.50 м 2.00 м

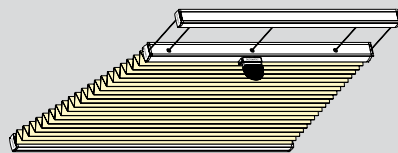

Штора-плиссе — однасторонняя трапеция с размером по уклону до 0.5 м для наклонного окна

расчет стоимости

Данные необходимые для оформления заказа: Ш, Ш₂, Дл, чертёж.

Стоимость плиссе = Ш x Дл = прайс-лист 2 + дополнительная стоимость (прайс лист 2А — тип P3432)

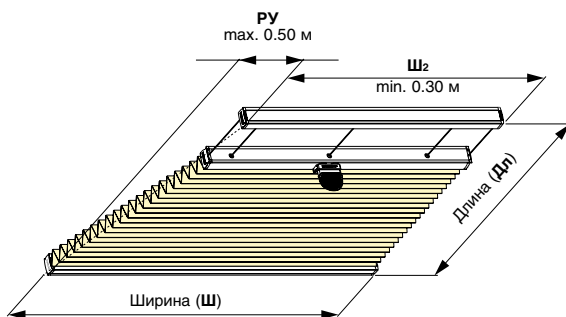
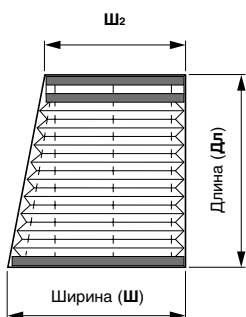

Дл	BC
Длина плиссе (Дл)	Размер плиссе в собранном виде (BC)
0.50 м	35-39 мм
1.00 м	38-46 мм
1.50 м	42-53 мм
2.00 м	46-60 мм
2.50 м	49-66 мм

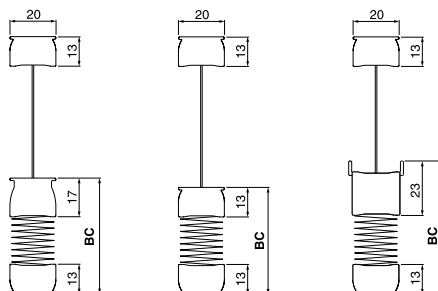

стандартные монтажные элементы

Потолочный замок

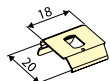

Стеновой кронштейн

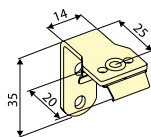

дополнительные варианты

Стеновой кронштейн Comfort

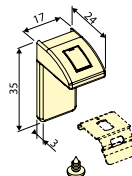

тип P3433

Ширина плиссе (Ш):	min. 0.30 м max. 1.50 м
Длина плиссе (Дл):	max. 2.50 м
Допустимый угол наклона:	45°-90°
Размер (Ш₂):	min. 0.30 м max. 0.50 м
Размер по уклону (РУ):	
Цвет профиля:	белый, бежевый, серебряный, бронзовый, коричневый и черный применение усиленного профиля (для P3433)
Опции:	
Гриф управления:	1.00 м 1.50 м 2.00 м

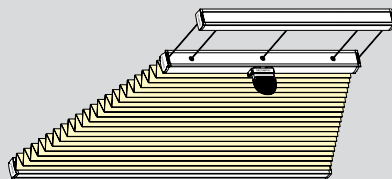

Штора-плиссе — двухсторонняя трапеция с размером по уклону до 0.5 м для наклонного окна

расчет стоимости

Данные необходимые для оформления заказа: Ш, Ш₂, Дл, чертеж.

Стоимость плиссе = Ш x Дл = прайс-лист 2 + дополнительная стоимость (прайс лист 2А — тип P3433)

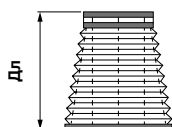
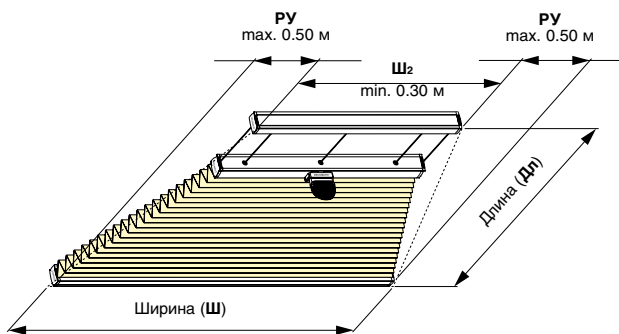
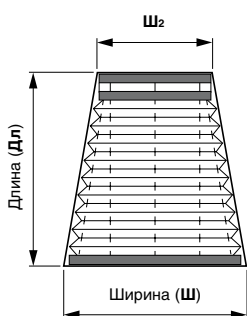

Длина плиссе (Дл)

0.50 м
1.00 м
1.50 м
2.00 м
2.50 м

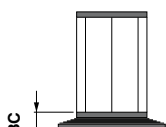

Размер плиссе в собранном виде (ВС)

35-39 мм
38-46 мм
42-53 мм
46-60 мм
49-66 мм

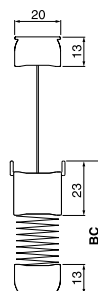
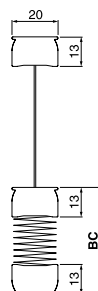
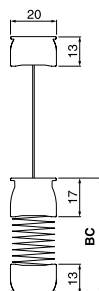

стандартные монтажные элементы

Потолочный замок

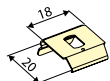

Стеновой кронштейн

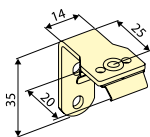

дополнительные варианты

Стеновой кронштейн Comfort

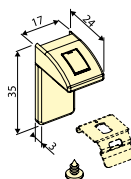

тип P3434

Ширина плиссе (Ш):	min. 0.30 м max. 1.50 м
Длина плиссе (Дл):	max. 2.00 м
Допустимый угол наклона:	45°-90°
Размер (Ш₂):	min. 0.085 м
Размер по уклону (РУ):	min. 0.05 м max. 1.20 м
Цвет профиля:	белый, бежевый, серебряный, бронзовый, коричневый и черный
Опции:	применение усиленного профиля (для P3434)
Гриф управления:	1.00 м 1.50 м 2.00 м



расчет стоимости

Данные необходимые для оформления заказа: Ш, Ш₂, Дл, чертеж.

Стоимость плиссе = Ш x Дл = прайс-лист 2 + дополнительная стоимость (прайс лист 2А — тип P3434)

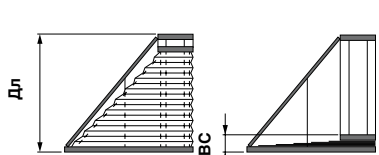
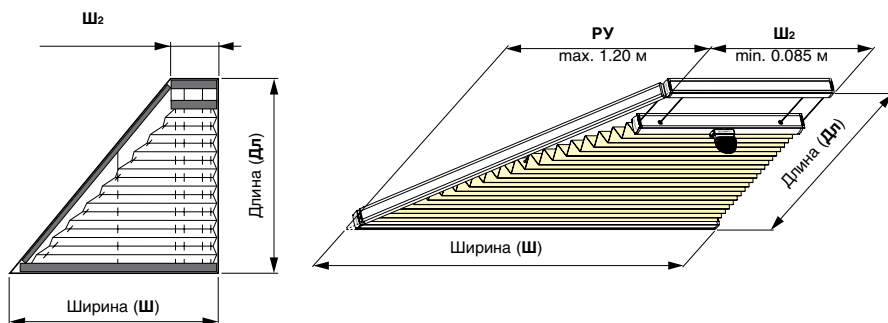

Длина плиссе (Дл)

0.50 м
1.00 м
1.50 м
2.00 м

Размер плиссе в собранном виде (BC)

35-39 мм
38-46 мм
42-53 мм
46-60 мм

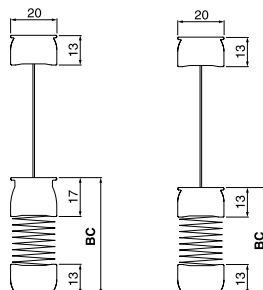

стандартные монтажные элементы

Потолочный замок

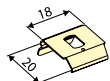

Стеновой кронштейн

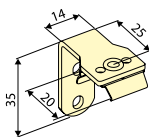

Монтажная планка

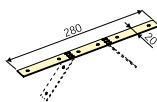

дополнительные варианты

Стеновой кронштейн Comfort

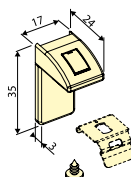

тип P3435

Ширина плиссе (Ш):	min. 0.30 м max. 1.50 м
Длина плиссе (Дл):	max. 2.00 м
Угол наклона от вертикали:	45°-90°
Размер по наклону (РУ):	min. 0.05 м max. 0.70 м
Размер (Ш₂):	min. 0.10 м
Цвет профиля:	белый, бежевый, серебряный, бронзовый, коричневый и черный
Опции:	применение усиленного профиля (для P3435)
Гриф управления:	1.00 м 1.50 м 2.00 м

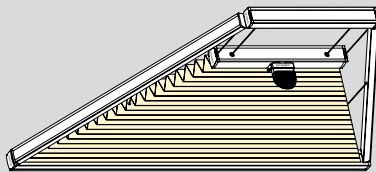

Штора-плиссе с ручкой поводком для наклонного окна треугольной формы

расчет стоимости

Данные необходимые для оформления заказа: Ш, Ш₂, Дл, чертёж.

Стоимость плиссе = Ш x Дл = прайс-лист 2 + дополнительная стоимость (прайс лист 2А — тип P3435)

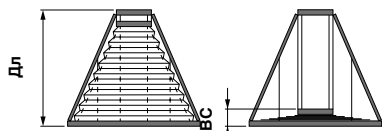
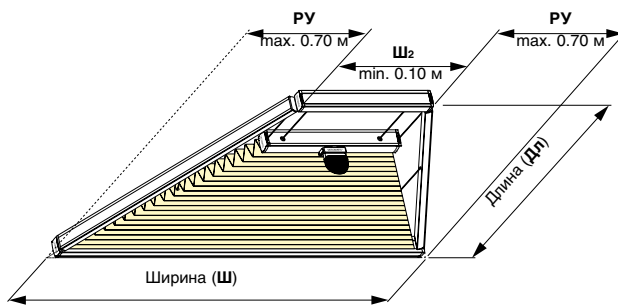
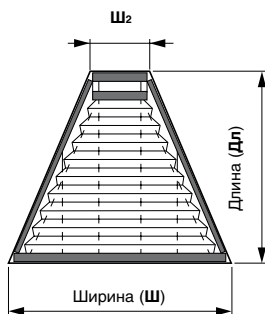

Длина плиссе (Дл)

0.50 м
1.00 м
1.50 м
2.00 м

Размер плиссе в собранном виде (BC)

35-39 мм
38-46 мм
42-53 мм
46-60 мм

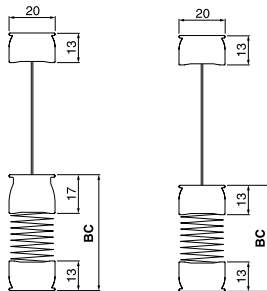

стандартные монтажные элементы

Потолочный замок

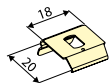

Стеновой кронштейн

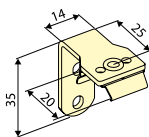

Монтажная планка

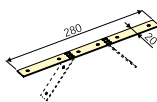

Стеновой кронштейн Comfort

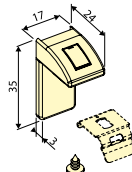

дополнительные варианты

тип P3436

Ширина плиссе (Ш):	min. 0.30 м max. 1.20 м
Длина плиссе (Дл):	max. 2.00 м
Угол наклона от вертикали:	45°-90°
Размер (Ш₂):	min. 0.07 м
Цвет профиля:	белый, бежевый, серебряный, бронзовый, коричневый и черный
Гриф управления:	1.00 м 1.50 м 2.00 м



расчет стоимости

Данные необходимые для оформления заказа: Ш, Ш₂, Дл, чертёж.

Стоимость плиссе = Ш x Дл = прайс-лист 2 + дополнительная стоимость (прайс лист 2А — тип P3436)

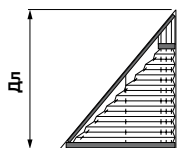
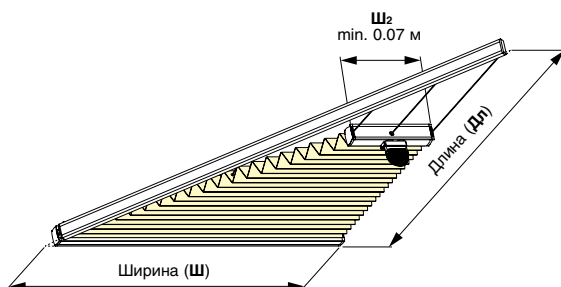
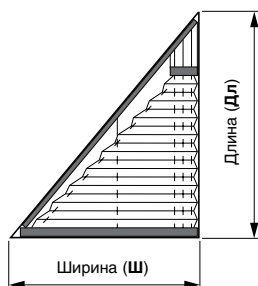

Длина плиссе (Дл)

0.50 м
1.00 м
1.50 м
2.00 м

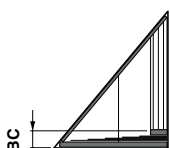

Размер плиссе в собранном виде (BC)

31-35 мм
34-42 мм
38-49 мм
42-56 мм

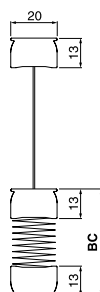

стандартные монтажные элементы

Потолочный замок

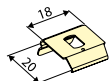

Стеновой кронштейн

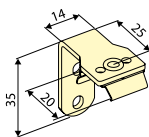

дополнительные варианты

Стеновой кронштейн Comfort

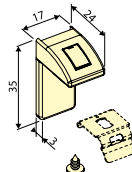

тип P3437

Ширина плиссе (Ш):	min. 0.30 м max. 1.20 м
Длина плиссе (Дл):	max. 2.00 м
Угол наклона от вертикали:	45°-90°
Размер (Ш₂):	min. 0.07 м
Цвет профиля:	белый, бежевый, серебряный, бронзовый, коричневый и черный
Гриф управления:	1.00 м 1.50 м 2.00 м



расчет стоимости

Данные необходимые для оформления заказа: Ш, Ш₂, Дл, чертёж.

Стоимость плиссе = Ш x Дл = прайс-лист 2 + дополнительная стоимость (прайс лист 2А — тип P3437)

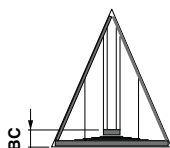
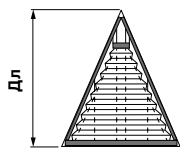
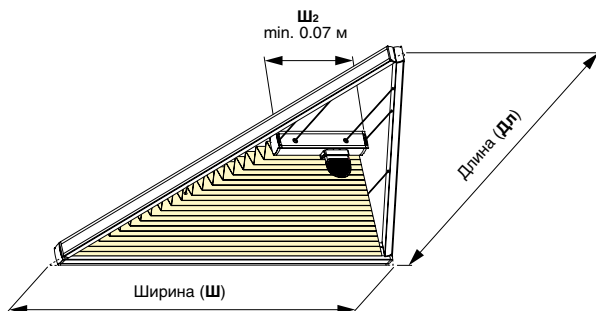
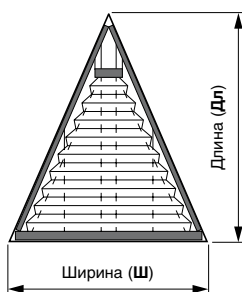

Длина плиссе (Дл)

0.50 м
1.00 м
1.50 м
2.00 м

Размер плиссе в собранном виде (BC)

31-35 мм
34-42 мм
38-49 мм
42-56 мм

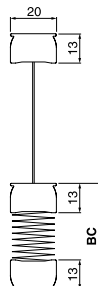

стандартные монтажные элементы

Потолочный замок

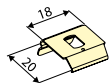

Стеновой кронштейн

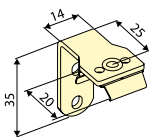

дополнительные варианты

Стеновой кронштейн Comfort

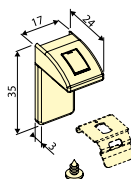

тип P3450

Ширина плиссе (Ш):	min. 0.30 м max. 2.20 м
Длина плиссе (Дл):	max. 3.00 м
Угол наклона от вертикали:	45°-90°
Угол (А):	5°-60°
Цвет профиля:	белый, бежевый, серебряный, бронзовый, коричневый и черный
Опции:	применение усиленного профиля (для P3450)
Гриф управления:	1.00 м 1.50 м 2.00 м



расчет стоимости

Данные необходимые для оформления заказа: Ш, Дл, Дл₂, чертеж.

Стоимость плиссе = Ш x Дл = прайс-лист 2 + дополнительная стоимость (прайс лист 2А — тип P3450)

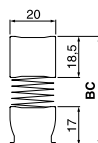
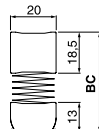
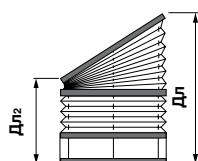
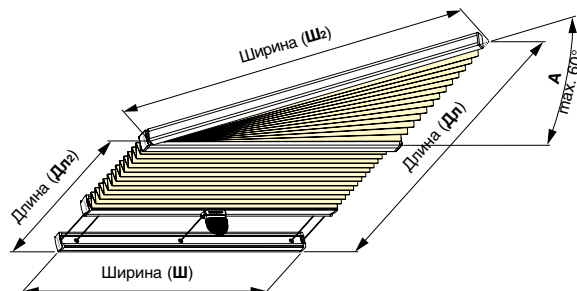
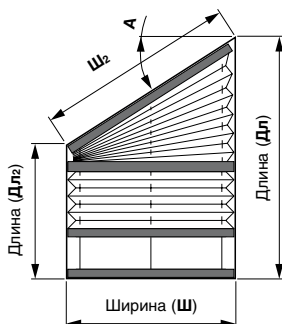

Длина плиссе (Дл)

0.50 м
1.00 м
1.50 м
2.00 м
2.20 м

Размер плиссе в собранном виде (BC)

37-41 мм
41-48 мм
44-55 мм
48-62 мм
40-64 мм

Размер плиссе в собранном виде (BC)

41-55 мм
45-53 мм
48-59 мм
52-66 мм
53-68 мм

стандартные монтажные элементы

дополнительные варианты

Потолочный замок

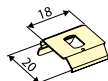

Стеновой кронштейн

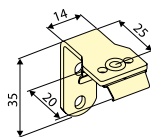

Стеновой кронштейн Comfort

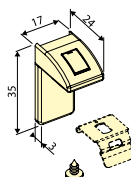

тип P3460

Ширина плиссе (Ш):	min. 0.30 м max. 1.20 м
Длина плиссе (Дл):	max. 2.00 м
Размер по уклону (РУ):	min. 0.05 м max. 1.20 м
Размер (Ш₂):	min. 0.085 м
Угол наклона от вертикали:	45°-90°
Цвет профиля:	белый, бежевый, серебряный, бронзовый, коричневый и черный
Опции:	применение усиленного профиля (для P3460)
Гриф управления:	1.00 м 1.50 м 2.00 м



расчет стоимости

Данные необходимые для оформления заказа: Ш, Ш₂, Дл, Дл₂, чертеж.

Стоимость плиссе = Ш x Дл = прайс-лист 2 + дополнительная стоимость (прайс лист 2А — тип P3460)

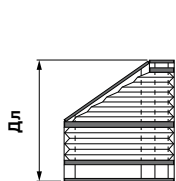
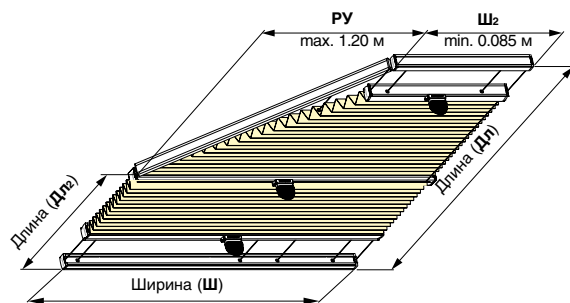

Длина плиссе (Дл)

0.50 м
1.00 м
1.50 м
2.00 м

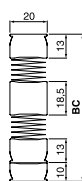

Размер плиссе в собранном виде (ВС)

60-63 мм
63-70 мм
66-77 мм
70-84 мм

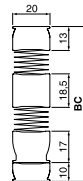

Размер плиссе в собранном виде (ВС)

64-67 мм
67-74 мм
70-81 мм
74-88 мм

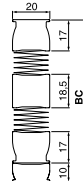

Размер плиссе в собранном виде (ВС)

68-71 мм
71-78 мм
74-85 мм
78-92 мм

стандартные монтажные элементы

Потолочный замок

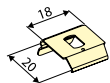

Стеновой кронштейн

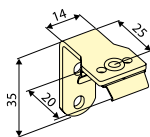

дополнительные варианты

Стеновой кронштейн Comfort

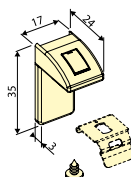

тип Р3461

Ширина плиссе (Ш):	min. 0.30 м max. 1.20 м (при max. высоте 2.00 м) max. 1.50 м (при max. высоте 1.50 м)
Длина плиссе (Дл):	max. 2.00 м
Размер по уклону (РУ):	min. 0.05 м max. 0.70 м
Размер (Ш₂):	min. 0.10 м
Угол наклона от вертикали:	45°-90°
Цвет профиля:	белый, бежевый, серебряный, бронзовый, коричневый и черный
Опции:	применение усиленного профиля (для Р3461)
Гриф управления:	1.00 м 1.50 м 2.00 м



расчет стоимости

Данные необходимые для оформления заказа: Ш, Ш₂, Дл, Дл₂, чертеж.

Стоимость плиссе = Ш x Дл = прайс-лист 2 + дополнительная стоимость (прайс лист 2А — тип Р3461)

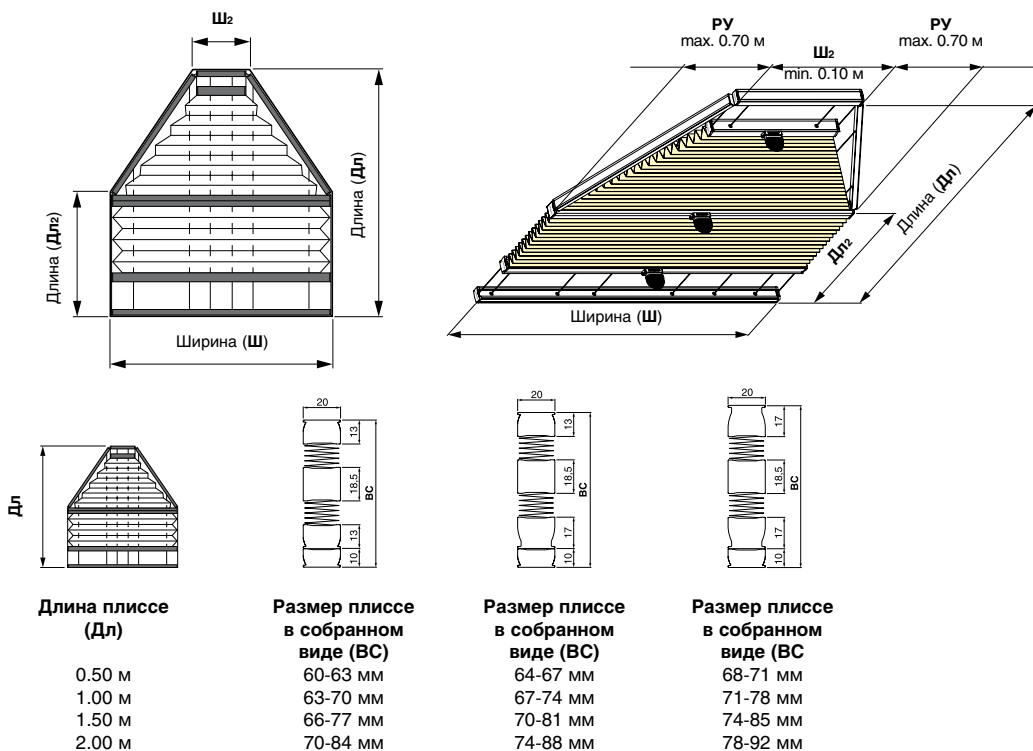

стандартные монтажные элементы

Потолочный замок

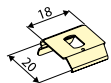

Стеновой кронштейн

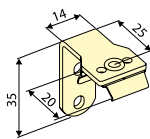

дополнительные варианты

Стеновой кронштейн Comfort

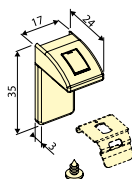

тип P3462

Ширина плиссе (Ш):	min. 0.30 м max. 1.20 м при Дл 2.00 м max. 1.50 м при Дл 1.50 м
Длина плиссе (Дл):	max. 2.00 м
Размер по уклону (РУ):	min. 0.05 м max. 1.20 м
Размер (Ш₂):	min. 0.085 м
Угол наклона от вертикали:	45°-90°
Цвет профиля:	белый, бежевый, серебряный, бронзовый, коричневый и черный
Опции:	применение усиленного профиля (для P3462)
Гриф управления:	1.00 м 1.50 м 2.00 м



расчет стоимости

Данные необходимые для оформления заказа: Ш, Ш₂, Дл, Дл₂, чертеж.

Стоимость плиссе = Ш x Дл = прайс-лист 2 + дополнительная стоимость (прайс лист 2А — тип P3462)

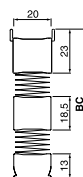
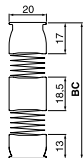
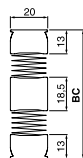
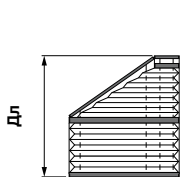
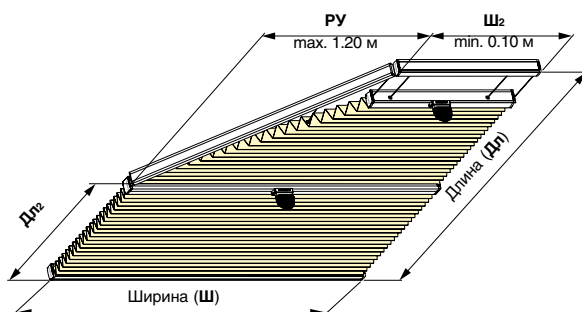
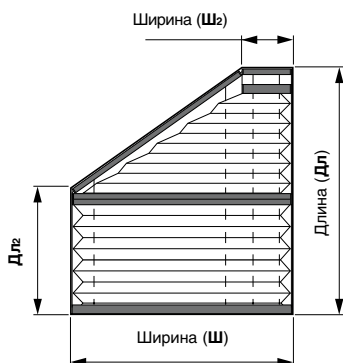

Длина плиссе (Дл)

0.50 м
1.00 м
1.50 м
2.00 м

Размер плиссе в собранном виде (BC)

54-63 мм
62-77 мм
69-91 мм
75-104 мм

Размер плиссе в собранном виде (BC)

58-67 мм
66-81 мм
73-95 мм
79-108 мм

Размер плиссе в собранном виде (BC)

64-73 мм
72-87 мм
79-101 мм
85-114 мм

стандартные монтажные элементы

Потолочный замок

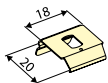

Стеновой кронштейн

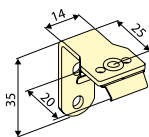

дополнительные варианты

Стеновой кронштейн Comfort

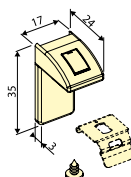

тип P3463

Ширина плиссе (Ш):	min. 0.30 м max. 1.20 м
Длина плиссе (Дл):	max. 2.00 м
Размер по уклону (РУ):	min. 0.05 м max. 0.70 м
Размер (Ш₂):	min. 0.10 м
Угол наклона от вертикали:	45°-90°
Цвет профиля:	белый, бежевый, серебряный, бронзовый, коричневый и черный
Опции:	применение усиленного профиля (для P3463)
Гриф управления:	1.00 м 1.50 м 2.00 м



расчет стоимости

Данные необходимые для оформления заказа: Ш, Ш₂, Дл, Дл₂, чертеж.
 Стоимость плиссе = Ш x Дл = прайс-лист 2 + дополнительная стоимость (прайс лист 2А — тип P3463)

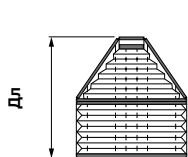
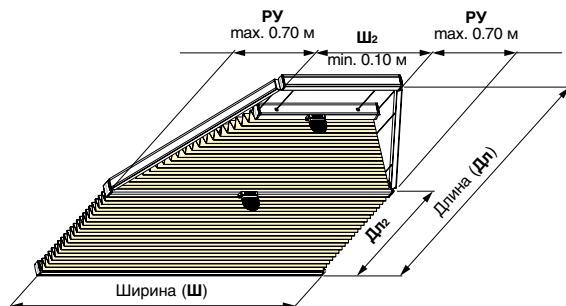
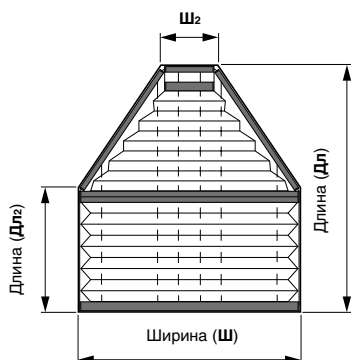

Длина плиссе (Дл)

0.50 м
1.00 м
1.50 м
2.00 м

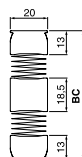

Размер плиссе в собранном виде (ВС)

54-63 мм
62-77 мм
69-91 мм
75-104 мм

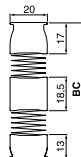

Размер плиссе в собранном виде (ВС)

58-67 мм
66-81 мм
73-95 мм
79-108 мм

стандартные монтажные элементы

Потолочный замок

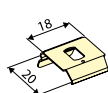

Стеновой кронштейн

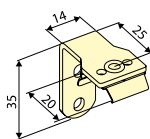

дополнительные варианты

Стеновой кронштейн Comfort

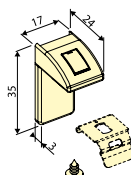

тип P3500 / P3502

Ширина плиссе (Ш):	min. 0.75 м max. 1.50 м
Длина плиссе (Дл):	max. 4.00 м
Угол наклона от вертикали:	45°-90°
Цвет профиля:	белый, бежевый, серебряный, бронзовый, коричневый и черный
Расположение привода:	слева, справа или в центре
Управление:	«крэнк» или моторизованная рукоятка (1.00 м, 1.50 м или 2.00 м)



расчет стоимости

Данные необходимые для оформления заказа: Ш, Дл, чертеж с указанием расположения привода.
 Стоимость плиссе = Ш x Дл = прайс-лист 2 + дополнительная стоимость (прайс лист 2А — тип P3500 / P3502)

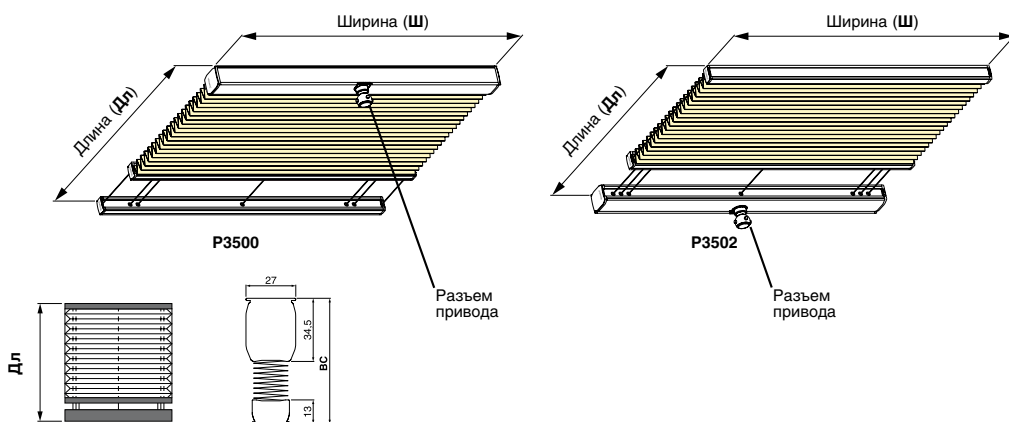

Длина плиссе (Дл)

0.50 м
1.00 м
1.50 м
2.00 м
2.50 м
3.00 м
3.50 м
4.00 м

Размер плиссе в собранном виде (BC)

52-56 мм
56-63 мм
59-70 мм
63-77 мм
67-84 мм
70-91 мм
74-97 мм
77-104 мм

стандартные монтажные элементы

Потолочный замок

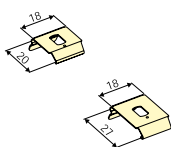

Стеновой кронштейн

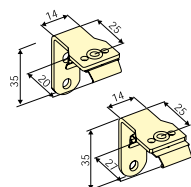

дополнительные варианты

Стеновой кронштейн Comfort

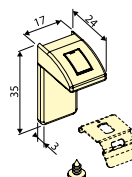

тип P3530

Ширина плиссе (Ш):	min. 0.75 м max. 1.50 м
Длина плиссе (Дл):	max. 4.00 м
Угол наклона от вертикали:	45°-90°
Размер по уклону (РУ):	max. 0.15 м
Размер (Ш₂):	min. 0.60 м
Цвет профиля:	белый, бежевый, серебряный, бронзовый, коричневый и черный
Расположение привода:	слева, справа или в центре
Управление:	«крэнк» или моторизованная рукоятка (1.00 м, 1.50 м или 2.00 м)

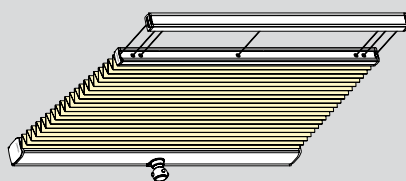

Штора-плиссе трапецевидной формы с управлением «крэнк» для наклонного окна

расчет стоимости

Данные необходимые для оформления заказа: Ш, Ш₂, Дл, чертеж с указанием расположения привода.
Стоимость плиссе = Ш x Дл = прайс-лист 2 + дополнительная стоимость (прайс лист 2А — тип P3530)

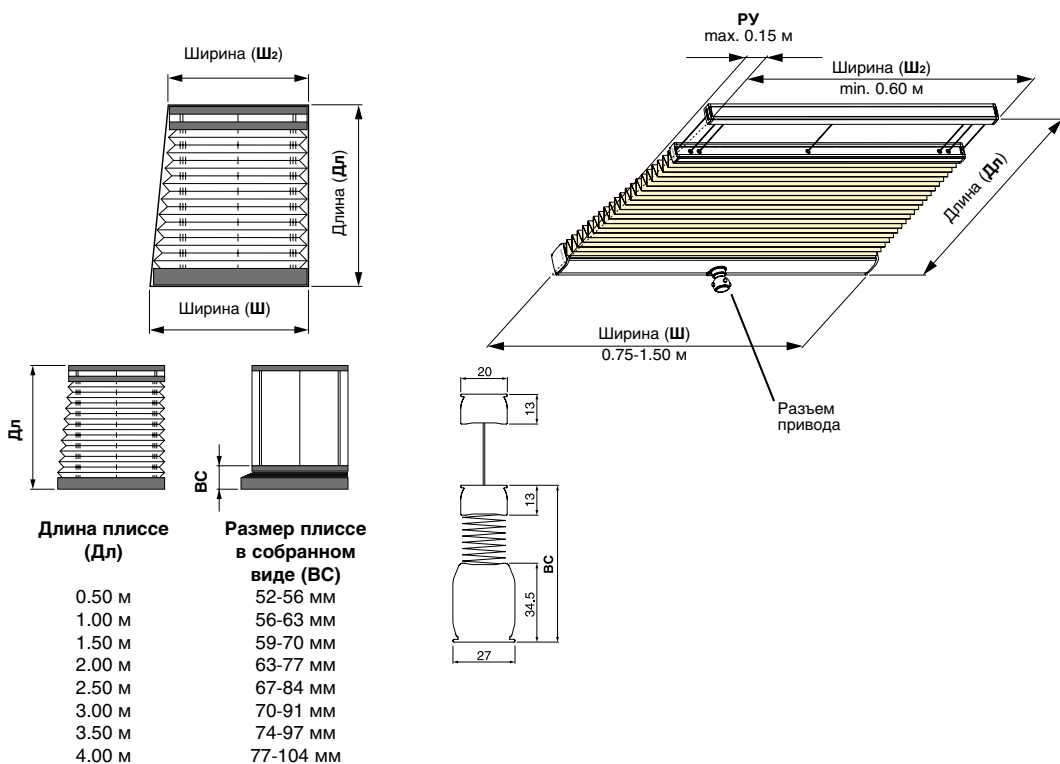

стандартные монтажные элементы

Потолочный замок

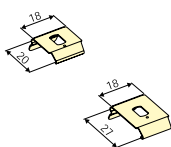

Стеновой кронштейн

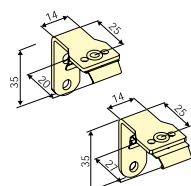

дополнительные варианты

Стеновой кронштейн Comfort

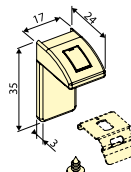

тип P3531

Ширина плиссе (Ш):	min. 0.75 м max. 1.50 м
Длина плиссе (Дл):	max. 4.00 м
Угол наклона от вертикали:	45°-90°
Размер по уклону (РУ):	max. 0.15 м с каждой стороны
Размер (Ш₂):	min. 0.45 м
Цвет профиля:	белый, бежевый, серебряный, бронзовый, коричневый и черный
Расположение привода:	слева, справа или в центре
Управление:	«крэнк» или моторизованная рукоятка (1.00 м, 1.50 м или 2.00 м)



расчет стоимости

Данные необходимые для оформления заказа: Ш, Ш₂, Дл, чертеж с указанием расположения привода.
 Стоимость плиссе = Ш x Дл = прайс-лист 2 + дополнительная стоимость (прайс лист 2А — тип P3531)

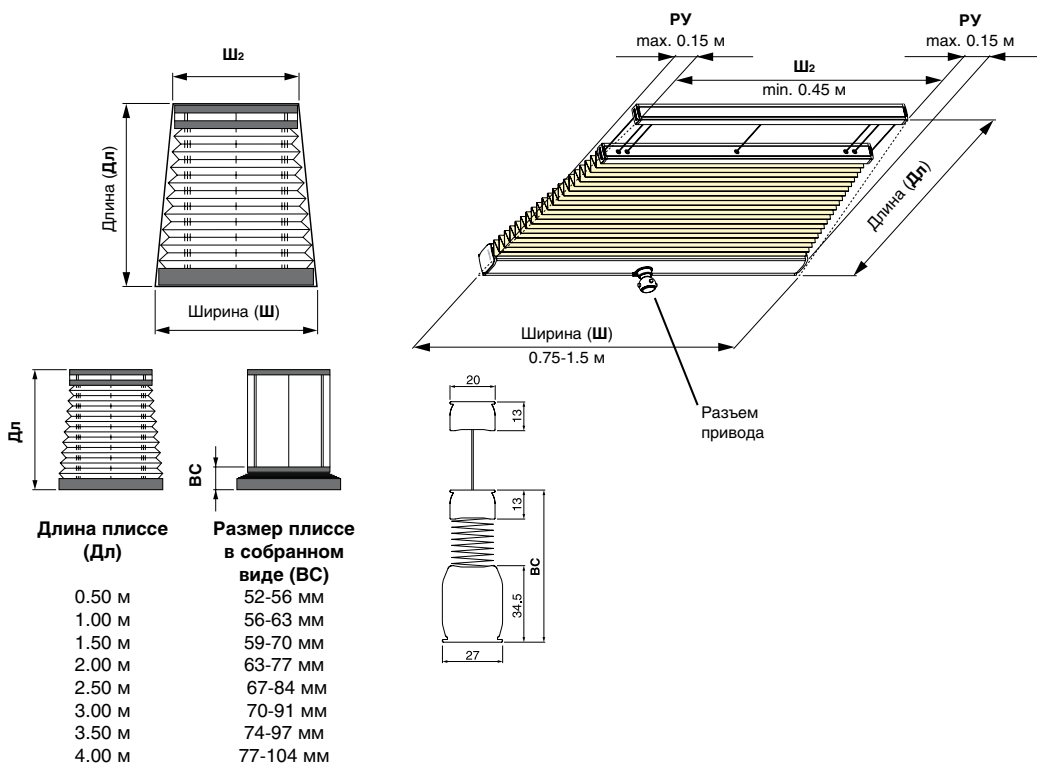

стандартные монтажные элементы

Потолочный замок

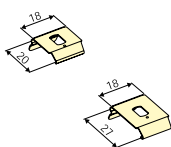

Стеновой кронштейн

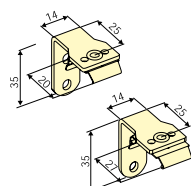

дополнительные варианты

Стеновой кронштейн Comfort

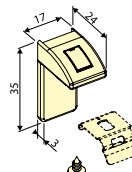

тип P3532

Ширина плиссе (Ш):	min. 0.75 м max. 1.50 м
Длина плиссе (Дл):	max. 2.50 м
Угол наклона от вертикали:	45°-90°
Размер по уклону (РУ):	max. 0.50 м
Размер (Ш₂):	min. 0.30 м
Цвет профиля:	белый, бежевый, серебряный, бронзовый, коричневый и черный
Расположение привода:	слева, справа или в центре
Управление:	«крэнк» или моторизованная рукоятка (1.00 м, 1.50 м или 2.00 м)

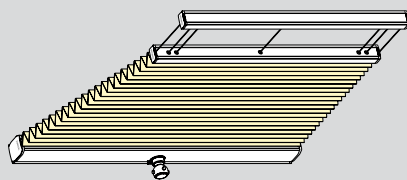

Штора-плиссе — односторонняя трапеция с управлением «крэнк» для наклонного окна

расчет стоимости

Данные необходимые для оформления заказа: Ш, Ш₂, Дл, чертеж с указанием расположения привода.
Стоимость плиссе = Ш x Дл = прайс-лист 2 + дополнительная стоимость (прайс лист 2А — тип P3532)

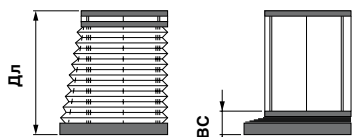
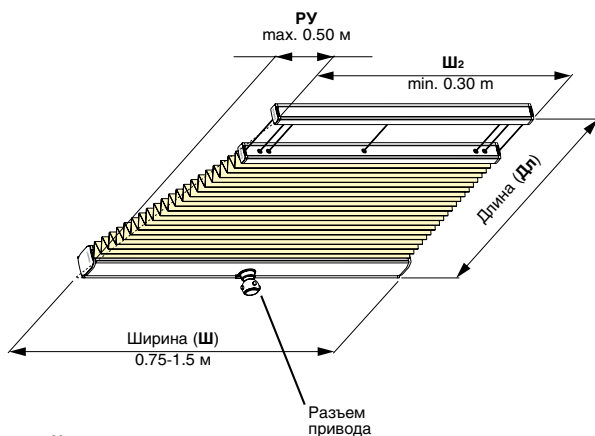
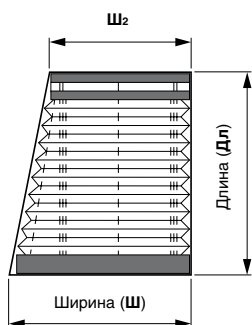

Длина плиссе (Дл)

1.00 м
1.50 м
2.00 м
2.50 м

Размер плиссе в собранном виде (ВС)

56-63 мм
59-70 мм
63-77 мм
67-84 мм

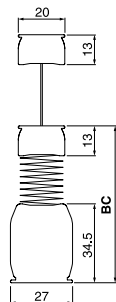

стандартные монтажные элементы

Потолочный замок

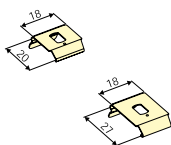

Стеновой кронштейн

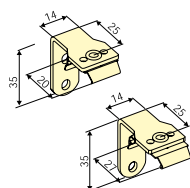

Стеновой кронштейн Comfort

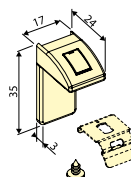

тип P3533

Ширина плиссе (Ш):	min. 0.75 м max. 1.50 м
Длина плиссе (Дл):	max. 2.50 м
Угол наклона от вертикали:	45°-90°
Размер по уклону (РУ):	max. 0.50 м с каждой стороны
Размер (Ш₂):	min. 0.30 м
Цвет профиля:	белый, бежевый, серебряный, бронзовый, коричневый и черный
Расположение привода:	слева, справа или в центре
Управление:	«крэнк» или моторизованная рукоятка (1.00 м, 1.50 м или 2.00 м)

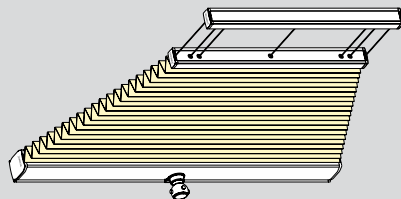

Штора-плиссе — двусторонняя трапеция с управлением «крэнк» для наклонного окна

расчет стоимости

Данные необходимые для оформления заказа: Ш, Ш₂, Дл, чертеж с указанием расположения привода.
 Стоимость плиссе = Ш x Дл = прайс-лист 2 + дополнительная стоимость (прайс лист 2А — тип P3533)

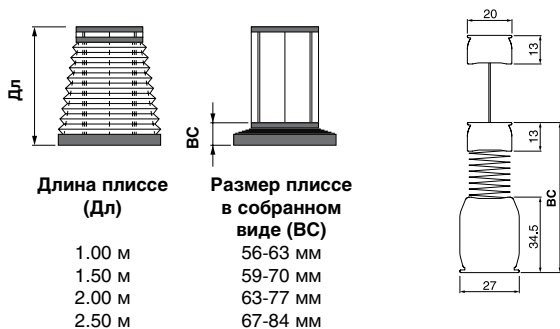
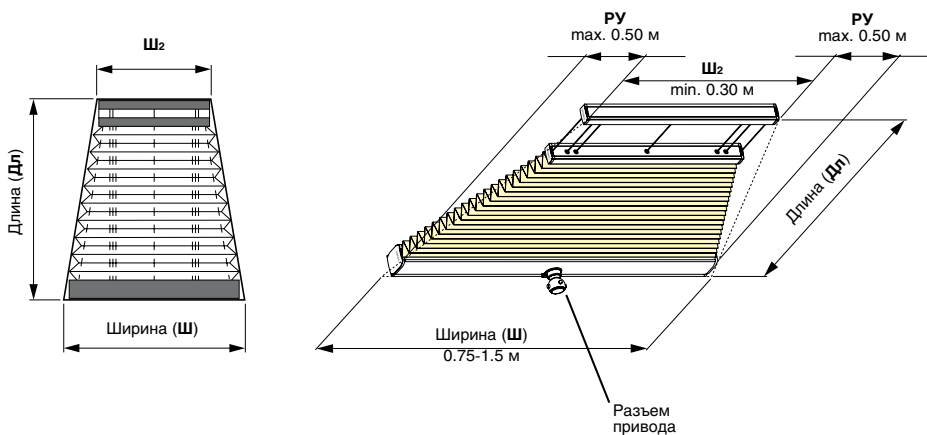

стандартные монтажные элементы

Потолочный замок

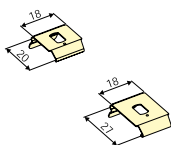

Стеновой кронштейн

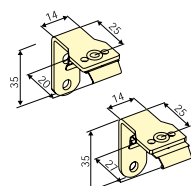

Стеновой кронштейн Comfort

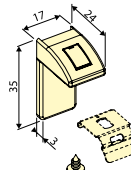

тип P3534

Ширина плиссе (Ш):	min. 0.75 м max. 1.50 м
Длина плиссе (Дл):	max. 2.00 м
Угол наклона от вертикали:	45°-90°
Размер по уклону (РУ):	min. 0.05 м max. 1.20 м
Размер (Ш₂):	min. 0.085 м
Цвет профиля:	белый, бежевый, серебряный, бронзовый, коричневый и черный
Расположение привода:	слева, справа или в центре
Управление:	«крэнк» или моторизованная рукоятка (1.00 м, 1.50 м или 2.00 м)

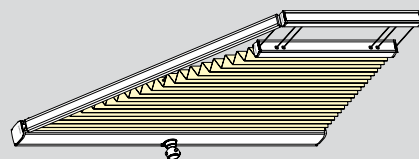

Штора-плиссе — односторонняя трапеция с управлением «крэнк» для наклонного треугольного окна

расчет стоимости

Данные необходимые для оформления заказа: Ш, Ш₂, Дл, чертеж с указанием расположения привода.
Стоимость плиссе = Ш x Дл = прайс-лист 2 + дополнительная стоимость (прайс лист 2А — тип P3534)

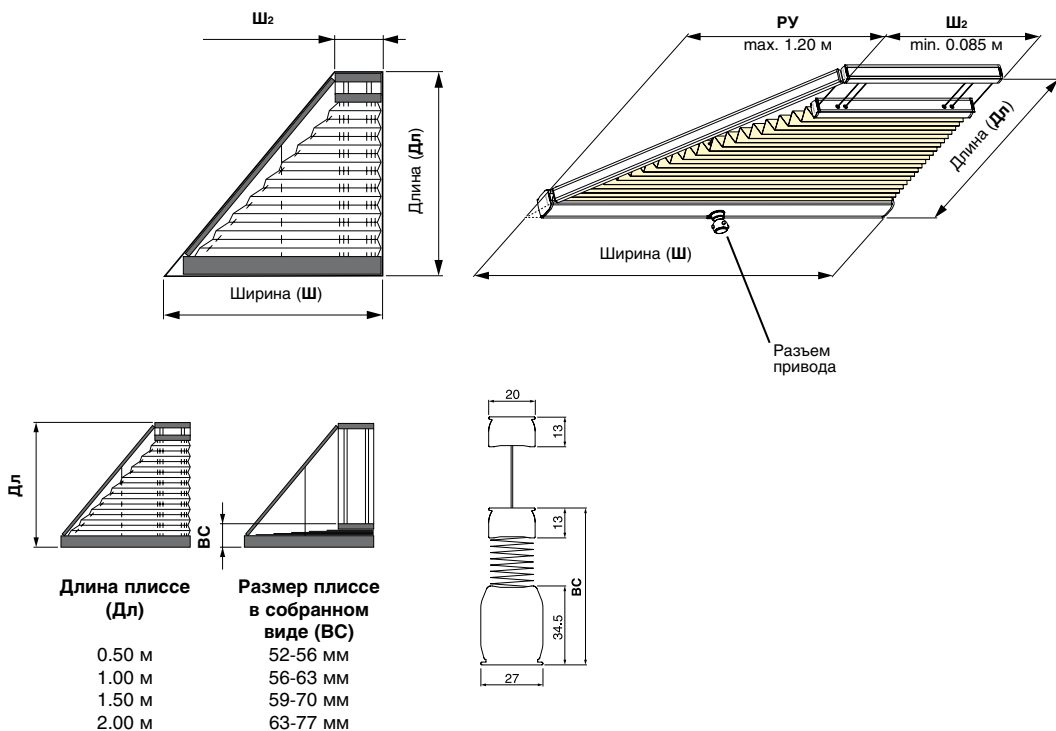

стандартные монтажные элементы

Потолочный замок

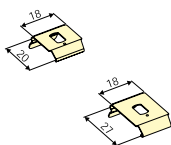

Стеновой кронштейн

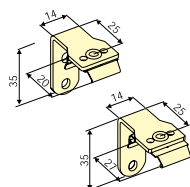

Стеновой кронштейн Comfort

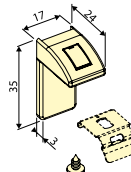

тип P3535

Ширина плиссе (Ш):	min. 0.75 м max. 1.20 м
Длина плиссе (Дл):	max. 2.00 м
Угол наклона от вертикали:	45°-90°
Размер по уклону (РУ):	min. 0.05 м max. 0.70 м с каждой стороны
Цвет профиля:	белый, бежевый, серебряный, бронзовый, коричневый и черный
Расположение привода:	слева, справа или в центре
Управление:	«крэнк» или моторизованная рукоятка (1.00 м, 1.50 м или 2.00 м)



расчет стоимости

Данные необходимые для оформления заказа: Ш, Ш₂, Дл, чертеж с указанием расположения привода.
Стоимость плиссе = Ш x Дл = прайс-лист 2 + дополнительная стоимость (прайс лист 2А — тип P3535)

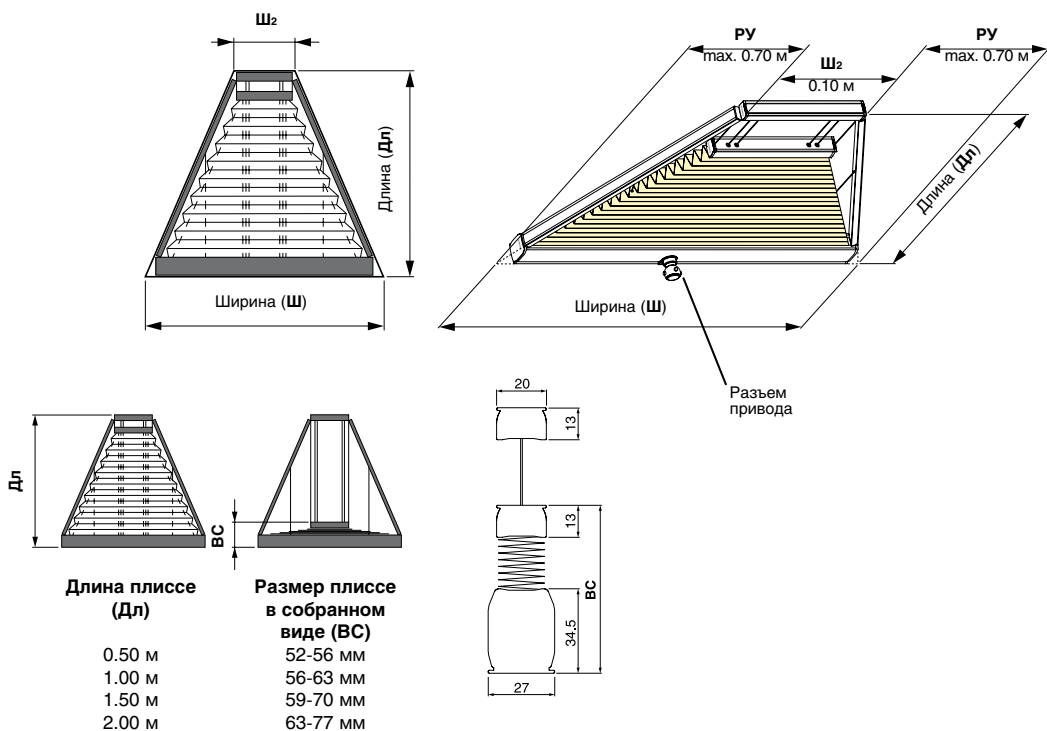

стандартные монтажные элементы

Потолочный замок

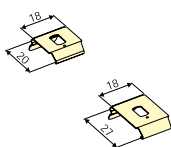

Стеновой кронштейн

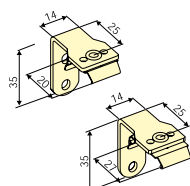

Монтажная планка

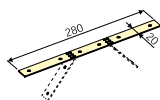

дополнительные варианты

Стеновой кронштейн Comfort

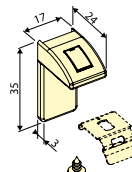

тип P3536

Ширина плиссе (Ш):	min. 0.75 м max. 1.50 м
Длина плиссе (Дл):	max. 2.00 м
Угол наклона от вертикали:	45°-90°
Цвет профиля:	белый, бежевый, серебряный, бронзовый, коричневый и черный
Расположение привода:	слева, справа или в центре
Управление:	«крэнк» или моторизованная рукоятка (1.00 м, 1.50 м или 2.00 м)

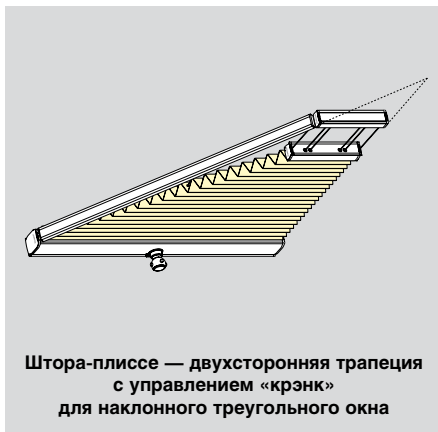

расчет стоимости

Данные необходимые для оформления заказа: Ш, Дл, чертеж с указанием расположения привода.
 Стоимость плиссе = Ш x Дл = прайс-лист 2 + дополнительная стоимость (прайс лист 2А — тип P3536)

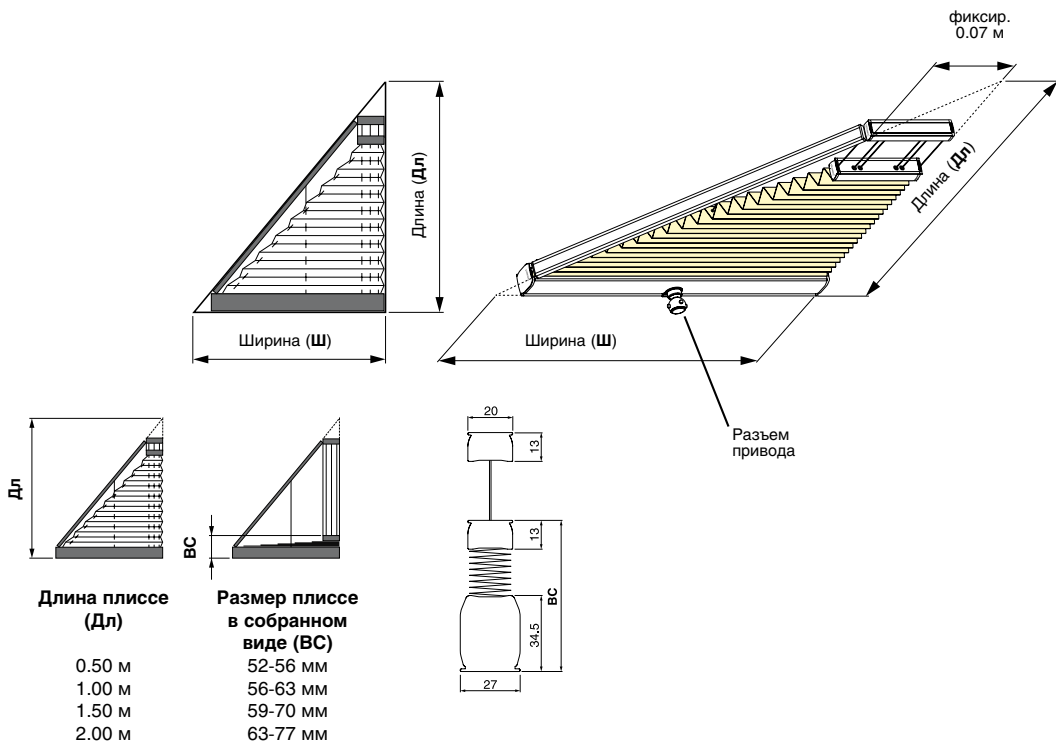

стандартные монтажные элементы

Потолочный замок

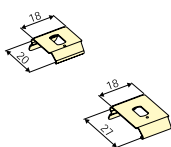

Стеновой кронштейн

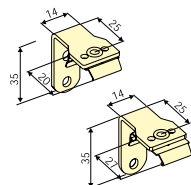

Монтажная планка

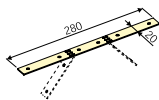

дополнительные варианты

Стеновой кронштейн Comfort

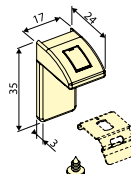

тип P3537

Ширина плиссе (Ш):	min. 0.75 м max. 1.50 м
Длина плиссе (Дл):	max. 2.00 м
Угол наклона от вертикали:	45°-90°
Цвет профиля:	белый, бежевый, серебряный, бронзовый, коричневый и черный
Расположение привода:	слева, справа или в центре
Управление:	«крэнк» или моторизованная рукоятка (1.00 м, 1.50 м или 2.00 м)

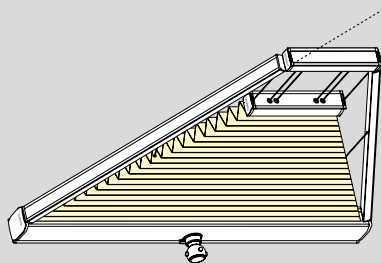

Штора-плиссе — двухсторонняя трапеция с управлением «крэнк» для наклонного треугольного окна

расчет стоимости

Данные необходимые для оформления заказа: Ш, Дл, чертеж с указанием расположения привода.
 Стоимость плиссе = Ш x Дл = прайс-лист 2 + дополнительная стоимость (прайс лист 2А — тип P3537)

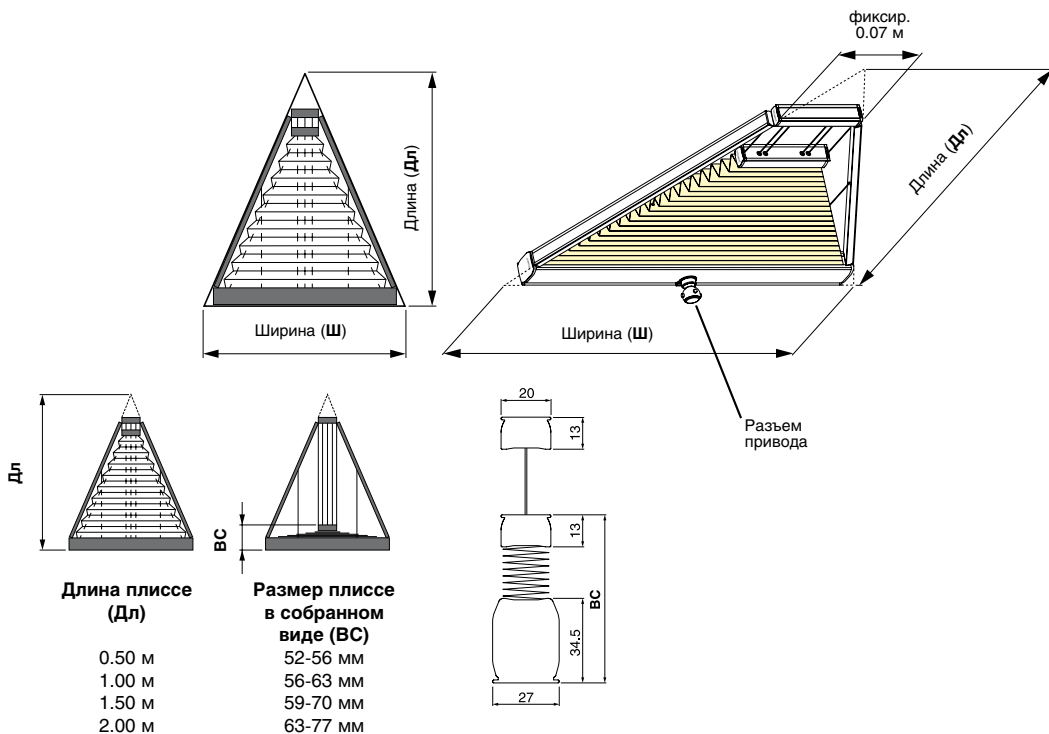

стандартные монтажные элементы

Потолочный замок

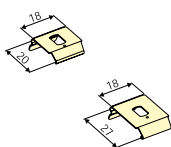

Стеновой кронштейн

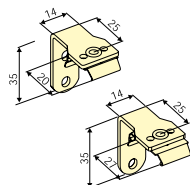

Монтажная планка

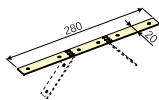

Стеновой кронштейн Comfort

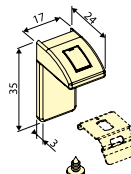



аксессуары
системы электроуправления

Потолочный замок, стандарт

20 мм или 27 мм

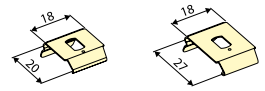

Потолочный замок, плоский

20 мм для типа P1600, P1602, P1610, P1612

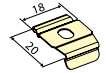

Потолочный замок

Для типа P6413

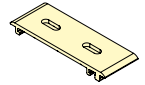

Оконное крепление

Цвет: только белый

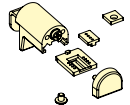

Стеновой кронштейн Comfort

Цвет: белый, бежевый, серебряный, бронзовый и черный

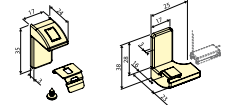

Оконный кронштейн Comfort

Цвет: белый, бежевый, серебряный, бронзовый и черный

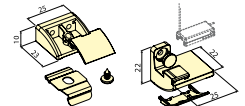

Стеновой кронштейн (60–108 мм)

С замком 20 мм или 27 мм

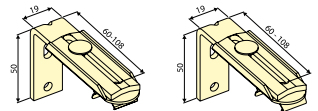

Стеновой кронштейн (79–223 мм)

Для типа P6413

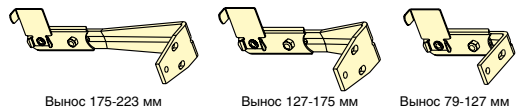

Вынос 175-223 мм

Вынос 127-175 мм

Вынос 79-127 мм

Кронштейн универсальный стена/потолок

Для типа P6411, P6414



Стеновой кронштейн + декоративная крышка

Вынос 70 мм для типа P6411, P6414



Монтажный клин, 15°

Прозрачный пластик

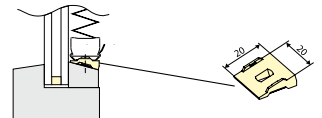

Монтажный профиль

Алюминиевый профиль 25 мм
Цвет: белый, бежевый, серебряный, бронзовый и черный

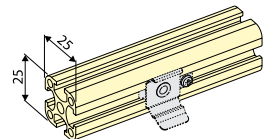

Прокладка для монтажа на стену

Дополнительный вынос 10 мм для типа P6411, P6414



Замок профиля

Замок профиля с креплением под монтажный профиль в комплекте с винтом

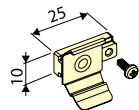

Монтажный угол

Монтажный угол с креплением под монтажный профиль
Цвет: белый, бежевый, серебряный, бронзовый и черный

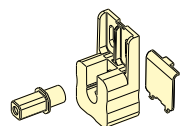

Монтажная дистанция

Для обеспечения успешной вентиляции между шторой плиссе и окном минимальное расстояние должно быть 100 мм. Кроме того, обязательно наличие вентиляционных люков

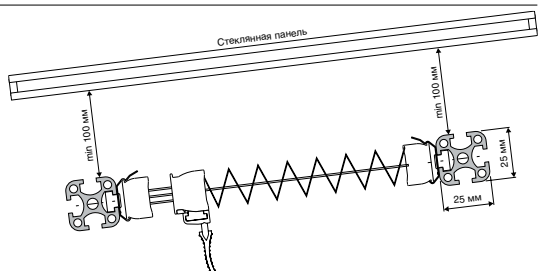

Удлинитель

Специальный удлинитель с регулируемым углом доступа
Длина: 1.00 м, 1.50 м и 2.00 м

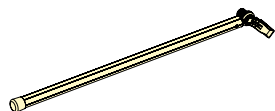

Крэнк

«Крэнк»-рукоятка
Длина: 1.00 м, 1.50 м и 2.00 м

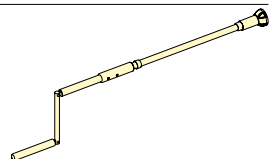

Моторизованная рукоятка

Рукоятка с электроприводом
Длина: 1.00 м, 1.50 м и 2.00 м

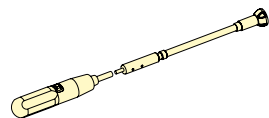

Ключ для натяжения нитей

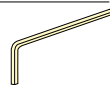

Держатель цепи

Для фиксации цепи управления

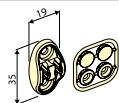

Боковой профиль

Цвет: белый, бежевый, серебряный, бронзовый и черный
Максимальная длина — 4.00 м

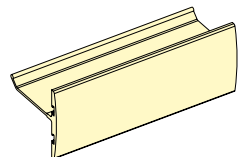

ЭЛЕКТРОДВИГАТЕЛИ

Электродвигатель LW25 (стандартный)



A

Электродвигатель LT50 (для типа P6413)



B

Электродвигатель Altus 50 RTS (для типа P6413)



RTS

C

СИСТЕМЫ УПРАВЛЕНИЯ

ПРОВОДНЫЕ
выключатели

1. Centralis DC IB

Выключатель с низковольтной линией управления IB (для электродвигателя) **A**



1

2. Inis DC

Выключатель со встроенным блоком питания, индивидуальный (для электродвигателя) **A**



2

3. Inis Uno

Выключатель со встроенным блоком питания (для электродвигателя) **B**



3

радиоприёмники

4. DC RTS Receiver

Наружный приёмник радиосигнала (управляет 1 или 2 шторами)
Внимание! Минимальная ширина изделий при использовании 600 мм



RTS

4

5. DC RTS Receiver — Inner

Внутренний приёмник радиосигнала индивидуальный
Внимание! Минимальная ширина изделий при использовании 750 мм



RTS

5

ДИСТАНЦИОННЫЕ
радиопередатчики

6. Centralis RTS

Энергонезависимый одноканальный настенный радиопередатчик
Одноканальный настенный радиопередатчик Centralis RTS может быть настроен на любой радиоприёмник Somfy RTS. Между радиоприёмником и радиопередатчиком Centralis RTS не требуется проводов управления, так как управляющий сигнал передается на радиоприёмник по радиосигналу RTS



RTS

6

на батарее

7. Situo RTS

Одноканальный настенный радиопередатчик
Радиопередатчик Situo RTS может быть настроен на любой радиоприёмник Somfy RTS. Между радиоприёмником и радиопередатчиком Situo RTS не требуется проводов управления, так как управляющий сигнал передается на радиоприёмник по радиосигналу RTS



RTS

7

на батарее



8

8. Chronis RTS Comfort

Программируемый радиотаймер с автоматикой освещенности

Возможности изделия:

- автоматическое переключение на летнее и зимнее время
- большой информативный дисплей
- встроенная астрономическая программа
- режим имитации присутствия
- программируемая на определенное время или в соответствии с восходом/заходом солнца команда на движение утром/вечером
- дневная и недельная программы
- отсутствие сетевого питания, удобство монтажа
- неограниченное время хранения данных о времени включения в энергонезависимой памяти
- возможность подключения солнечного датчика



на батарее

радиопередатчики

9. Telis 1 RTS Pure

10. Telis 1 RTS Silver

11. Telis 1 RTS Patio

12. Telis 1 RTS Lounge



9

10

11

12

Одноканальные радиопульты ДУ



Радиопульт дистанционного управления (ДУ) RTS может быть настроен на любой радиоприёмник Somfy RTS.

Передача осуществляется на частоте 433,42 МГц.

Достоинства изделий:

- повышенное удобство использования
- беспроводное управление, минимальные расходы по монтажу
- идеальная пригодность для реконструкции и нового строительства
- простота переконфигурации
- прекрасный дизайн, удобная эргономика: одна клавиша — одна функция

13. Telis 4 RTS Pure

14. Telis 4 RTS Silver

15. Telis 4 RTS Patio

16. Telis 4 RTS Lounge



13

14

15

16

Пятиканальные радиопульты ДУ



17. Telis 6 Chronis RTS Pure

18. Telis 6 Chronis RTS Silver



17

18

Радиопередатчики со встроенной функцией таймера



19. Telis 16 RTS Pure

20. Telis 16 RTS Silver



19

20

Радиопередатчики для индивидуального управления 16 конструкциями и/или управления группами



ДИСТАНЦИОННЫЕ

радиопульты дистанционного управления

21. Smoove 1 RTS Pure Shine

22. Smoove 1 RTS Black Shine

23. Smoove 1 RTS Silver Shine

24. Smoove 1 RTS Red Light

25. Smoove 4+1 RTS Pure Shine

26. Smoove 4+1 RTS Black Shine

27. Smoove 4+1 RTS Silver Shine

28. Smoove 4+1 RTS Red Light

Настенные сенсорные радиовыключатели для индивидуального, группового и центрального управления

Достоинства изделий:

- инновационное сенсорное управление
- возможно индивидуальное, групповое и центральное управление
- наличие предпочтительного промежуточного положения («My»)
- светодиодная индикация
- все преимущества радиоуправления
- совместимы со всеми видами радиоприемников RTS
- оптимальный выбор дизайна

Варианты рамки:



Pure



Silver



Silver Mat



Black



Light Bamboo



Amber Bamboo



Solid Cherry



Solid Walnut



21



22



23



24



25



26



27



28



БЛОКИ ПИТАНИЯ (БП)



Power 1,1 DC



Power 1,5 DC



Power 2,7 DC
Power 1x2,5 DC RTS



Power 4x2,5 DC RTS



GPS 100

Плissime площадью до 3,00 м², шт

1

3

6

24

11

Плissime площадью свыше 3,00 м², шт

1

2

4

16

7

вариант А



A Двигатель (24 Вольт)

входит в стандартный комплект шторы



B C Двигатель (220 Вольт)

только для типа P6413

вариант В



A Двигатель (24 Вольт)



2 Выключатель



B C Двигатель (220 Вольт)



3 Выключатель

только для типа P6413

вариант С



A Двигатель (24 Вольт)



5 Радиоприемник



9 - 12 Пульт (1 канал)



1 - 6 Блок питания

вариант D



A Двигатель (24 Вольт)



4 Радиоприемник



13 - 16 Пульт (5 каналов)



1 - 6 Блок питания

вариант E



A Двигатель (24 Вольт)



4 Радиоприемник



6 Радиовыключатель (на батарейке)



1 - 6 Блок питания

вариант F



A Двигатель (24 Вольт)



4 Радиоприемник



8 Настенный таймер* (на батарейке)



* возможность подключения датчика солнца

1 - 6 Блок питания

управление выключателем

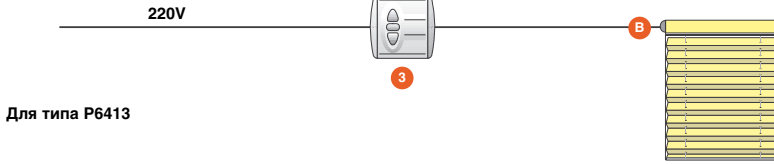
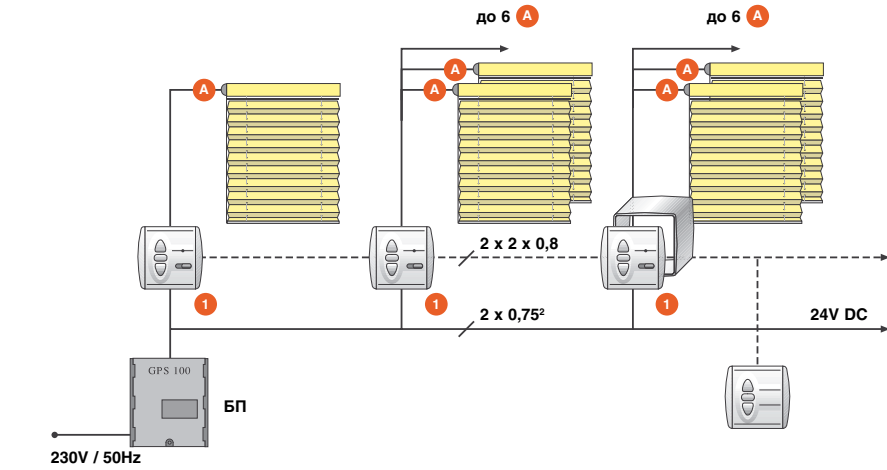

радиоуправление одной шторой

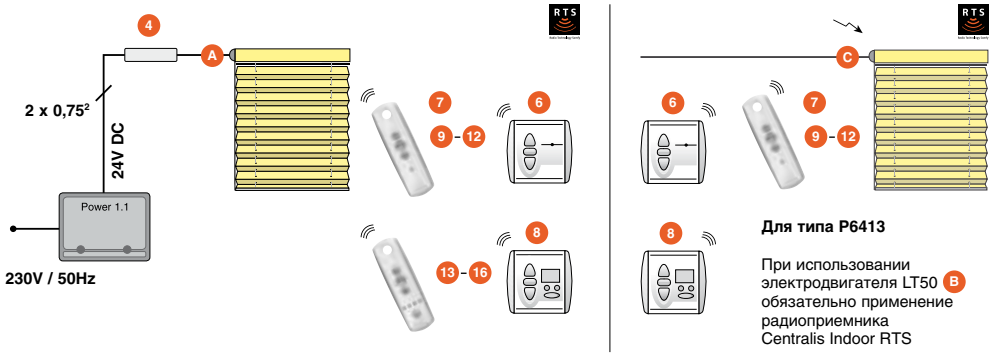



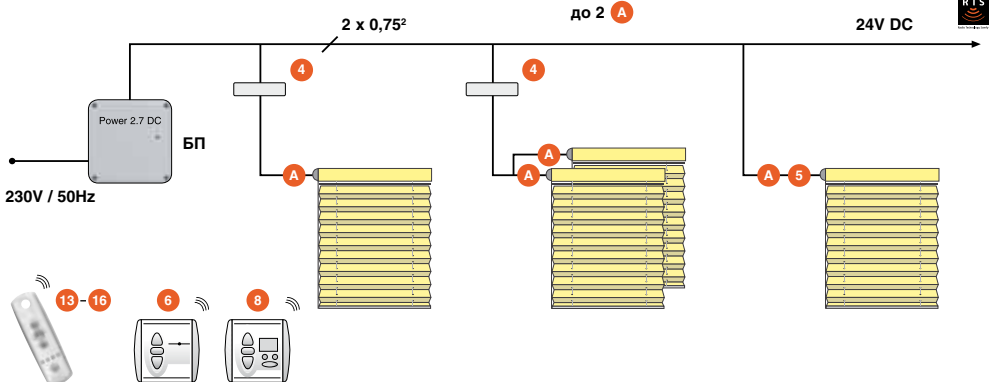







радиоуправление группами штор





характеристики тканей

характеристики тканей

артикул	коллекция	 B см	 материал	 плотность ткани, гр/м²	 A% поглощение света	 T% пропускание света	 трудновоспламеняемая	 пригодна для влажных помещений	 P _{perl} покрыта перламутром	 M _{met} металлизирована	 PG ценовая группа	
0001	R-1	195	PES	76	40%	0%	60%					2
0006	L-2	195	PES	76	40%	0%	60%					2
0007	R-4	195	PES	76	35%	8%	57%					2
0401	R-1	240	PES	83	46%	0%	54%					1
0422	L-4	240	PES	83	40%	13%	47%					1
0474	L-11	240	PES	83	39%	16%	45%					1
0481	R-6	240	PES	83	42%	5%	53%					1
1053	Art-deco	210	PES	140	56%	18%	26%					1
1054	Art-deco	210	PES	140	56%	18%	26%					1
1055	Art-deco	210	PES	140	60%	10%	30%					1
1056	Art-deco	210	PES	140	60%	10%	30%					1
1057	Art-deco	210	PES	140	60%	5%	35%					1
1058	Art-deco	210	PES	140	60%	5%	35%					1
1059	Art-deco	210	PES	140	60%	5%	35%					1
1063	Art-nouveau	210	PES	140	60%	10%	30%					1
1064	Art-nouveau	210	PES	140	60%	10%	30%					1
1065	Art-nouveau	210	PES	140	60%	5%	35%					1
1066	Art-nouveau	210	PES	140	60%	5%	35%					1
1067	Art-nouveau	210	PES	140	60%	5%	35%					1
1068	Art-nouveau	210	PES	140	56%	18%	26%					1
1069	Art-nouveau	210	PES	140	56%	18%	26%					1
1070	Art-nouveau	210	PES	140	60%	10%	30%					1
1071	Art-nouveau	210	PES	140	60%	10%	30%					1
1072	Art-nouveau	210	PES	140	56%	18%	26%					1
1073	Art-nouveau	210	PES	140	56%	18%	26%					1
1100	R-1	200	PES	145	48%	1%	51%					2
1101	L-2	200	PES	145	46%	5%	49%					2
1102	Nature	200	PES	145	29%	40%	31%					2
1103	R-12	200	PES	145	27%	40%	33%					2
1150	R-1	235	PES	61	54%	1%	45%		*			0
1151	R-3	235	PES	61	53%	5%	42%		*			0
1152	R-5	235	PES	61	51%	7%	42%		*			0
1153	L-4	235	PES	61	45%	19%	36%		*			0
1154	L-4	235	PES	61	34%	41%	25%		*			0
1155	R-8	235	PES	61	25%	57%	18%		*			0
1156	L-8	235	PES	61	35%	39%	26%		*			0
1157	L-10	235	PES	61	18%	69%	13%		*			0
1200	Nature	230	PES	160	59%	1%	40%					2
1201	Nature	230	PES	160	38%	40%	22%					2
1202	Nature	230	PES	160	56%	8%	36%					2
1203	Nature	230	PES	160	46%	31%	23%					2
1204	Nature	230	PES	160	41%	36%	23%					2
1300	Pattern	235	PES	130	54%	1%	45%					4
1301	L-1	230	PES	127	49%	10%	41%					1
1302	L-2	230	PES	127	45%	20%	35%					1
1321	Ikebana	230	PES	130	62%	8%	30%					1
1322	Ikebana	230	PES	130	55%	20%	25%					1
1351	Kids	230	PES	128	49%	18%	33%					1
1352	Kids	230	PES	128	49%	13%	28%					1
1420	L-13	240	PES	83	43%	6%	51%		*			1
1449	R-2	240	PES	83	45%	1%	54%		*			1
1450	L-10	240	PES	83	42%	7%	51%		*			1
1700	R-2	225	PES	160	57%	0%	43%		*			3
1703	L-3	226	PES	160	59%	4%	37%		*			3
1705	L-3	226	PES	160	51%	13%	36%		*			3
1707	L-13	226	PES	160	49%	19%	32%		*			3
1710	L-2	225	PES	160	56%	2%	42%		*			3
1720	L-6	225	PES	160	49%	16%	35%		*			3
2009	Hameleon	230	PES	130	6%	92%	2%					3
2013	Hameleon	230	PES	130	4%	94%	2%					3
2021	L-11	220	PES	75	31%	63%	6%					1
2022	City	220	PES	75	27%	57%	16%					1
2029	L-1	220	PES	75	39%	40%	21%					1
2034	R-9	220	PES	75	27%	57%	16%					1
2037	Hameleon	230	PES	130	5%	93%	2%					3

 ширина ткани, см

 плотность ткани, гр/м²

 A% поглощение света

 T% пропускание света

 трудновоспламеняемая

 пригодна для влажных помещений

 P_{perl} покрыта перламутром

 M_{met} металлизирована

 материал

 R% отражение света

 T% пропускание света

 трудновоспламеняемая









 пригодна для влажных помещений

 P_{perl} покрыта перламутром

 M_{met} металлизирована

 PG ценовая группа

характеристики тканей

артикул	коллекция	 В см			R%	A%	T%			 Perl	 Met	 PG
2040	R-8	220	PES	75	27%	58%	15%					1
2048	R-2	220	PES	75	39%	40%	21%					1
2056	L-5	220	PES	75	27%	57%	16%					1
2065	R-3	220	PES	75	38%	39%	23%					1
2079	R-13	220	PES	75	10%	86%	4%					1
2087	L-2	220	PES	75	42%	33%	25%					1
2101	Art-deco	210	PES	130	10%	85%	5%					2
2115	Art-deco	210	PES	130	10%	85%	37%					2
2125	Dao	220	PES	160	13%	76%	11%					2
2134	Dao	220	PES	160	24%	61%	15%					2
2140	L-1	235	PES	90	52%	1%	47%					2
2169	Dao	220	PES	160	69%	12%	19%					2
2174	Dao	220	PES	160	67%	19%	14%					2
2175	Dao	220	PES	160	61%	23%	16%					2
2176	Dao	220	PES	160	42%	40%	18%					2
2194	Dao	220	PES	160	44%	39%	17%					2
2195	Dao	220	PES	160	27%	60%	13%					2
2200	R-1	225	PES	95	52%	1%	47%					1
2201	L-13	225	PES	95	49%	7%	44%					1
2202	R-4	225	PES	95	50%	7%	44%					1
2203	R-4	225	PES	95	48%	8%	44%					1
2205	L-4	225	PES	95	43%	18%	39%					1
2206	L-7	225	PES	95	40%	25%	35%					1
2207	R-9	225	PES	95	30%	43%	27%					1
2250	R-1	225	PES	105	66%	3%	31%			*		2
2251	L-13	225	PES	105	64%	9%	27%			*		2
2252	R-3	225	PES	105	65%	8%	27%			*		2
2253	R-4	225	PES	105	63%	10%	27%			*		2
2255	L-4	225	PES	105	60%	17%	23%			*		2
2256	L-6	225	PES	105	58%	21%	21%			*		2
2257	L-5	225	PES	105	51%	35%	14%			*		2
2258	R-8	225	PES	105	50%	41%	9%			*		2
2260	L-8	225	PES	108	55%	30%	15%	*		*		2
2261	L-10	225	PES	108	57%	26%	17%	*		*		2
2262	R-3	225	PES	108	66%	9%	25%	*		*		2
2263	R-3	225	PES	108	68%	5%	27%	*		*		2
2264	R-3	225	PES	108	67%	6%	27%	*		*		2
2265	R-4	225	PES	108	64%	12%	24%	*		*		2
2266	R-5	225	PES	108	66%	1%	33%	*		*		2
2267	R-3	225	PES	108	61%	5%	34%	*		*		2
2268	L-2	225	PES	108	64%	3%	33%	*		*		2
2269	R-4	225	PES	108	58%	6%	36%	*		*		2
2271	R-4	225	PES	108	62%	6%	32%	*		*		2
2273	R-11	225	PES	108	44%	50%	6%	*		*		2
2274	R-12	225	PES	108	38%	60%	2%	*		*		2
2276	R-9	225	PES	108	43%	50%	7%	*		*		2
2277	R-10	225	PES	108	40%	58%	2%	*		*		2
2278	R-11	225	PES	108	55%	23%	22%	*		*		2
2281	R-9	225	PES	108	53%	24%	23%	*		*		2
2282	L-12	225	PES	108	54%	24%	22%	*		*		2
2283	L-13	225	PES	108	51%	30%	19%	*		*		2
2300	L-1	225	PES	81	46%	4%	50%					1
2301	R-3	225	PES	81	45%	7%	48%					1
2302	L-4	225	PES	81	34%	29%	37%					1
2303	L-7	225	PES	81	32%	35%	33%					1
2304	R-6	225	PES	81	46%	5%	49%					1
2306	R-11	225	PES	81	44%	8%	48%					1
2307	R-11	225	PES	81	33%	31%	36%					1
2308	L-10	225	PES	81	34%	28%	38%					1
2310	Silk	210	PES	110	50%	1%	49%					2
2313	Silk	210	PES	110	39%	22%	39%					2
2314	Silk	210	PES	110	7%	79%	14%					2
2315	Silk	210	PES	110	31%	31%	38%					2
2317	Silk	210	PES	110	29%	40%	31%					2
2318	Silk	210	PES	110	19%	55%	26%					2

 ширина ткани, см

 плотность ткани, гр/м²

 поглощение света

 трудно-воспламеняемая

 покрыта перламутром

 ценовая группа

 материал

 отражение света

 пропускание света

 пригодна для влажных помещений

 металлизирована

характеристики тканей

артикул	коллекция	B см			R%	A%	T%						PG
2319	Silk	210	PES	110	11%	70%	19%						2
2321	Silk	210	PES	110	50%	2%	48%						2
2322	Silk	210	PES	110	46%	6%	48%						2
2400	City	225	PES	108	21%	78%	1%						3
2500	Kids	200	PES	240	36	64	0			*			4
2501	Kids	200	PES	240	36	64	0			*			4
2600	Kids	200	PES	240	36	64	0			*			4
2601	Life	235	PES	80	41%	21%	38%						2
2602	Life	235	PES	80	42%	13%	45%						2
2610	Kids	235	PES	75	44%	0%	56%						1
2611	Kids	235	PES	75	44%	0%	56%						1
2621	Kids	235	PES	75	44%	0%	56%						1
2624	Hameleon	230	PES	130	22%	64%	14%						3
2627	Hameleon	230	PES	130	38%	37%	25%						3
2630	Fresh	235	PES	70	34%	29%	37%						1
2631	Fresh	235	PES	70	36%	23%	41%						1
2632	Fresh	235	PES	70	36%	23%	41%						1
2650	№5	235	PES	75	7%	88%	5%						2
2700	№5	235	PES	75	48%	1%	51%						2
2701	L-1	210	Trevira CS	170	58%	3%	39%	*	*				1
2702	№5	235	PES	75	15%	68%	17%						2
2707	L-8	210	Trevira CS	170	47%	28%	25%	*	*				1
2709	L-7	210	Trevira CS	170	44%	35%	21%	*	*				1
2712	L-1	210	Trevira CS	170	60%	0%	40%	*	*				1
2714	R-7	210	Trevira CS	170	48%	28%	24%	*	*				1
2716	L-9	210	Trevira CS	170	23%	69%	8%	*	*				1
2717	R-7	210	Trevira CS	170	39%	43%	18%	*	*				1
2721	L-9	210	Trevira CS	170	10%	87%	3%	*	*				1
2722	R-12	210	Trevira CS	170	6%	92%	2%	*	*				1
2723	L-3	210	Trevira CS	170	56%	7%	37%	*	*				1
2724	R-13	210	Trevira CS	170	5%	92%	3%	*	*				1
2725	L-10	210	Trevira CS	170	43%	44%	13%	*	*				1
2726	R-10	210	Trevira CS	170	8%	90%	2%	*	*				1
2728	L-2	210	Trevira CS	170	60%	2%	38%	*	*				1
2731	Life	235	PES	80	41%	0%	59%						2
2734	R-10	210	Trevira CS	170	14%	83%	3%	*	*				1
2735	R-12	210	Trevira CS	170	4%	95%	1%	*	*				1
2736	L-12	210	Trevira CS	115	22%	55%	23%	*	*				1
2841	Fresh	235	PES	80	54%	16%	30%						2
2842	Fresh	235	PES	80	55%	13%	32%						2
2843	Fresh	235	PES	80	58%	5%	37%						2
2844	Fresh	235	PES	80	49%	32%	19%						2
2871	Fresh	235	PES	80	52%	19%	29%						2
2873	Fresh	235	PES	80	57%	14%	29%						2
2874	Fresh	235	PES	80	48%	38%	14%						2
2875	Kids	235	PES	80	51%	24%	25%						2
2876	Kids	235	PES	80	49%	25%	26%						2
2941	№5	230	PES	110	48%	0%	52%						2
2942	№5	230	PES	110	22%	53%	25%						2
2943	№5	230	PES	110	21%	57%	22%						2
2944	№5	230	PES	110	22%	53%	25%						2
3002	№5	230	PES	130	44%	30%	26%						2
3116	L-9	230	Trevira CS	115	18%	66%	16%	*	*				2
3120	Art-deco	230	PES	78	52%	3%	45%						1
3125	L-12	230	Trevira CS	115	43%	14%	43%	*	*				2
3128	L-12	230	Trevira CS	115	33%	35%	32%	*	*				2
3131	R-1	230	Trevira CS	115	49%	2%	49%	*	*				2
3132	R-7	230	Trevira CS	115	26%	49%	25%	*	*				2
3133	R-9	230	Trevira CS	115	19%	64%	17%	*	*				2
3134	R-10	230	Trevira CS	115	7%	85%	8%	*	*				2
3135	R-13	230	Trevira CS	115	10%	81%	9%	*	*				2
3136	R-13	230	Trevira CS	115	16%	69%	15%	*	*				2
3137	R-7	230	Trevira CS	115	27%	48%	25%	*	*				2
3138	R-5	230	Trevira CS	115	50%	3%	47%	*	*				2
3139	L-5	230	Trevira CS	115	34%	31%	35%	*	*				2

ширина ткани, см

плотность ткани, гр/м²

поглощение света

трудно-воспламеняемая

покрыта перламутром

ценовая группа

материал









отражение света

пропускание света

пригодна для влажных помещений

металлизирована

характеристики тканей

артикул	коллекция	 B см		 D	R%	A%	T%			 PERL	 MET	 PG
3421	Life	230	PES	145	35%	23%	42%					3
3422	Life	230	PES	145	43%	20%	37%					3
3423	Life	230	PES	145	43%	17%	40%					3
3425	Life	230	PES	145	38%	35%	27%					3
3460	L-9	230	PES	125	22%	68%	10%					2
3464	R-10	230	PES	125	10%	85%	5%					2
3465	City	230	PES	125	4%	94%	2%					2
3469	R-1	230	PES	125	52%	0%	48%					2
3701	R-2	220	PES	73	42%	0%	58%					1
3705	L-11	220	PES	73	16%	56%	28%					1
3730	R-7	220	PES	73	30%	27%	43%					1
3751	R-5	220	PES	73	41%	4%	55%					1
3760	R-7	220	PES	73	31%	20%	49%					1
3801	Silk	230	PES	108	56%	2%	42%					1
3802	Silk	230	PES	108	48%	16%	36%					1
3806	Silk	230	PES	108	8%	91%	1%					1
3808	Silk	230	PES	108	14%	79%	7%					1
3820	Silk	200	PES	120	67%	4%	29%					3
3821	Silk	200	PES	120	64%	10%	26%					3
3822	Silk	200	PES	120	56%	28%	16%					3
3840	Silk	200	PES	120	61%	22%	17%					3
3847	Silk	200	PES	120	46%	44%	10%					3
3850	Silk	200	PES	120	58%	26%	16%					3
4052	L-9	210	PES	72	48%	42%	10%				*	2
4059	City	210	PES	72	41%	47%	12%				*	2
4080	L-13	230	PES	125	22%	68%	10%					2
4081	R-1	230	PES	125	52%	0%	48%					2
4082	City	230	PES	125	4%	94%	2%					2
4083	R-10	230	PES	125	10%	85%	5%					2
4147	Office	210	Trevira CS	150	53%	40%	7%	*	*		*	2
4281	L-1	200	PES	133	61%	4%	35%			*		3
4282	R-8	200	PES	133	47%	26%	27%					3
4283	R-8	200	PES	133	29%	53%	18%					3
4284	R-6	200	PES	133	51%	20%	29%					3
4285	L-8	200	PES	133	45%	32%	23%					3
4286	City	200	PES	133	7%	91%	2%			*		3
4295	Hameleon	230	PES	130	11%	82%	7%					3
4331	Life	245	PES	130	49%	1%	50%					2
4332	Life	245	PES	130	36%	38%	26%					2
4333	Life	245	PES	130	9%	6%	85%					2
4334	Life	245	PES	130	7%	5%	87%					2
4341	L-1	200	PES	130	51%	1%	48%					2
4342	R-3	200	PES	130	49%	3%	48%					2
4343	L-4	200	PES	130	40%	39%	21%					2
4344	City	200	PES	130	8%	6%	86%					2
4345	Life	245	PES	130	48%	4%	48%					2
4395	Hameleon	230	PES	130	43%	24%	33%					3
4396	Nature	195	PES	160	45%	5%	50%					1
4398	Nature	195	PES	160	45%	5%	50%					1
4502	L-2	235	PES	74	48%	3%	49%					1
4503	R-3	235	PES	74	49%	3%	48%					1
4504	L-3	235	PES	74	38%	16%	46%					1
4505	R-5	235	PES	74	48%	4%	48%					1
4509	R-13	235	PES	74	12%	73%	15%					1
4511	L-10	235	PES	74	40%	23%	37%					1
4612	Office	240	Trevira CS	170	48%	46%	6%	*	*		*	2
4647	Office	210	Trevira CS	150	50%	48%	2%	*	*		*	2
4812	Office	240	Trevira CS	170	46%	50%	4%	*	*		*	2
4853	R-11	225	PES	108	26%	68%	6%	*		*		2
4856	City	225	PES	108	21%	78%	1%			*		2
4881	Fresh	235	PES	70	43%	12%	45%					2
4882	Fresh	235	PES	70	44%	9%	47%					2
4885	Life	235	PES	80	44%	0%	56%					2
4901	Kids	230	PES	85	35%	36%	29%					1
4902	Kids	230	PES	85	39%	27%	34%					1

 ширина ткани, см

 плотность ткани, гр/м²

 поглощение света

 трудно-воспламеняемая

 покрыта перламутром

 ценовая группа

 материал











 отражение света

 пропускание света

 пригодна для влажных помещений

 металлизирована

характеристики тканей

артикул	коллекция	 B см	 материал	 плотность ткани, гр/м²	 R%	 A%	 T%	 трудновоспламеняемая	 пригодна для влажных помещений	 покрыта перламутром	 металлизирована	 PG	ценавая группа
4905	Kids	230	PES	85	45%	15%	40%						1
4909	Kids	230	PES	85	35%	38%	27%						1
5005	Hameleon	230	PES	130	12%	78%	10%						3
5013	Hameleon	230	PES	130	9%	85%	6%						3
5014	L-8	230	PES	85	30%	14%	56%				*		1
5015	L-1	230	PES	85	33%	3%	64%						1
5489	L-1	210	53/47% Pes/Vis	75	47%	1%	52%						0
5493	L-6	210	53/47% Pes/Vis	75	39%	10%	51%						0
5531	Fresh	220	PES	75	41%	34%	25%						0
5534	Fresh	220	PES	75	24%	57%	19%						0
5564	Fresh	220	PES	75	40%	33%	27%						0
5800	R-2	240	PES	85	65%	2%	33%				*		3
5808	Kids	200	PES	240	44	56	0				*		4
5820	L-7	240	PES	85	56%	19%	25%				*		3
5822	L-2	240	PES	85	57%	1%	42%				*		3
5831	L-5	240	PES	85	48%	23%	29%				*		3
5833	R-2	230	PES	90	53%	1%	46%						3
5886	R-6	240	PES	85	53%	11%	36%				*		3
6100	R-1	235	PES	84	54%	0%	46%						2
6101	L-3	235	PES	84	54%	3%	43%						2
6102	R-6	235	PES	84	48%	13%	39%						2
6103	L-5	235	PES	84	38%	32%	30%						2
6104	L-11	235	PES	84	43%	27%	30%						2
6105	R-6	235	PES	84	40%	30%	30%						2
6106	R-12	235	PES	75	15%	75%	10%						2
6107	R-9	235	PES	84	19%	66%	15%						2
6201	L-2	235	PES	89	35%	14%	51%						2
6202	L-5	235	PES	89	23%	38%	39%						2
6203	L-6	235	PES	89	28%	28%	44%						2
6204	L-8	235	PES	89	34%	17%	49%						2
6251	R-13	235	PES	89	19%	71%	10%						2
6252	L-11	235	PES	89	15%	81%	4%						2
6301	L-2	235	PES	85	50%	9%	41%						2
6302	L-6	235	PES	85	42%	24%	34%						2
6303	L-5	235	PES	85	35%	36%	29%						2
6304	L-7	235	PES	85	32%	42%	26%						2
6305	R-6	235	PES	85	43%	22%	35%						2
6306	R-9	235	PES	85	21%	62%	17%						2
6307	R-12	235	PES	85	15%	75%	10%						2
6308	City	235	PES	85	22%	61%	17%						2
6311	R-5	235	PES	85	51%	8%	41%						2
6312	City	235	PES	85	22%	63%	15%						2
6350	L-9	235	PES	85	20%	67%	13%						2
6351	L-1	235	PES	85	53%	2%	45%						2
6352	L-8	235	PES	85	45%	13%	42%						2
6353	L-6	235	PES	85	41%	23%	36%						2
6546	R-2	220	PES	110	34%	0%	66%						2
6629	Nature	230	PES	185	40%	19%	41%						1
6692	Nature	230	PES	185	48%	1%	51%						1
7006	Kids	220	PES	150	62%	15%	23%				*		2
7011	Kids	220	PES	150	58%	21%	21%				*		2
7085	Pattern	210	75/25% Cot/Pes	55	13%	0%	87%						0
7086	Nature	230	PES	180	5%	85%	10%						1
7120	Nature	230	PES	180	50%	0%	50%						1
7121	Nature	230	PES	180	36%	26%	38%						1
7125	Nature	230	PES	180	27%	41%	32%						1
7169	Office	240	Pes Trevira CS	155	51%	37%	12%	*	*		*		2
7184	Office	240	Pes Trevira CS	155	50%	43%	7%	*	*		*		2
7300	Cinema	235	PES	223	72%	28%	0%						3
7301	Cinema	235	PES	223	72%	28%	0%						3
7302	Cinema	235	PES	223	72%	28%	0%						3
7303	Cinema	235	PES	223	72%	28%	0%						3
7304	Cinema	235	PES	223	72%	28%	0%						3
7305	Cinema	235	PES	223	72%	28%	0%						3
7306	Cinema	235	PES	223	72%	28%	0%						3

 ширина ткани, см

 плотность ткани, гр/м²

 поглощение света

 трудновоспламеняемая

 покрыта перламутром

 PG ценавая группа

 материал









 отражение света

 пропускание света

 пригодна для влажных помещений

 металлизирована

характеристики тканей

артикул	коллекция	 B см		 D	R%	A%	T%			 PERL	 MET	 PG
7307	Cinema	235	PES	223	72%	28%	0%					3
7309	Cinema	235	PES	223	72%	28%	0%					3
7310	Cinema	235	PES	223	72%	28%	0%					3
7350	Shine	230	PES	125	8%	70%	22%					1
7351	Shine	230	PES	125	25%	74%	1%					1
7352	R-11	230	PES	125	56%	29%	15%					1
7353	Shine	230	PES	125	61%	26%	13%					1
7354	Shine	230	PES	125	65%	15%	20%					1
7356	R-8	230	PES	125	21%	77%	2%					1
7357	R-13	230	PES	125	14%	85%	1%					1
7358	R-10	230	PES	125	43%	47%	10%					1
7500	Duette-Day	225	PES	160	40%	43%	17%					3
7510	Duette-Day	300	PES	138	49%	18%	33%					3
7511	Duette-Day	300	PES	138	47%	13%	40%					3
7512	Duette-Day	300	PES	138	48%	23%	29%					3
7513	Duette-Day	300	PES	138	47%	17%	36%					3
7514	Duette-Day	300	PES	138	41%	26%	33%					3
7516	Duette-Day	300	PES	138	45%	17%	38%					3
7521	Duette-Day	300	PES	138	39%	41%	20%					3
7522	Duette-Day	300	PES	138	39%	56%	15%					3
7523	Duette-Day	225	PES	160	46%	38%	16%					3
7530	Duette-Day	225	PES	160	42%	45%	13%					3
7531	Duette-Day	225	PES	160	41%	44%	15%					3
7532	Duette-Day	225	PES	160	47%	37%	16%					3
7533	Duette-Day	225	PES	160	47%	36%	17%					3
7561	Duette-Day	225	PES	160	40%	43%	17%					3
7573	Cinema	230	PES	270	80%	20%	0%					3
7577	Duette-Day	225	PES	170	42%	41%	17%					3
7593	Duette-Day	225	PES	160	47%	36%	17%					3
7599	Duette-Day	225	PES	170	49%	37%	14%					3
7606	Duette-Night	225	PES	210	72%	28%	0%					4
7607	Duette-Night	300	PES	166	67%	33%	0%					4
7610	Duette-Night	300	PES	166	67%	33%	0%					4
7612	Duette-Night	300	PES	166	67%	33%	0%					4
7613	Duette-Night	300	PES	166	67%	33%	0%					4
7614	Duette-Night	300	PES	166	67%	33%	0%					4
7616	Duette-Night	300	PES	166	67%	33%	0%					4
7621	Duette-Night	300	PES	166	67%	33%	0%					4
7622	Duette-Night	300	PES	166	67%	33%	0%					4
7629	Duette-Night	225	PES	210	72%	28%	0%					4
7630	Duette-Night	225	PES	250	72%	28%	0%					4
7631	Duette-Night	225	PES	330	72%	28%	0%	*				4
7633	Duette-Night	225	PES	330	72%	28%	0%	*				4
7638	Duette-Night	225	PES	250	72%	28%	0%					4
7639	Cinema	230	PES	270	80%	20%	0%					3
7640	Cinema	230	PES	270	80%	20%	0%					3
7641	Cinema	230	PES	270	80%	20%	0%					3
7642	Cinema	230	PES	270	80%	20%	0%					3
7646	Cinema	230	PES	270	80%	20%	0%					3
7647	Cinema	230	PES	270	80%	20%	0%					3
7653	Duette-Night	225	PES	210	72%	28%	0%					4
7661	Duette-Night	225	PES	210	72%	28%	0%					4
7698	№5	195	Pes 27% / Cotton 73%	70	35%	5%	60%					4
7701	Angel	225	PES	180	53%	34%	13%					4
7731	Angel	225	PES	180	56%	32%	12%					4
7739	Angel	225	PES	180	53%	35%	12%					4
7761	Angel	225	PES	180	55%	64%	9%					4
7835	Cinema	180	PES	206	58%	42%	0%				*	4
7836	Cinema	180	PES	206	56%	44%	0%				*	4
7837	Cinema	180	PES	206	58%	42%	0%				*	4
7838	Cinema	180	PES	206	58%	42%	0%				*	4
7842	L-12	195	73/27% Cot/Pes	70	35%	20%	45%					4
7843	L-13	195	73/27% Cot/Pes	70	35%	45%	20%					4
7844	R-5	195	73/27% Cot/Pes	70	35%	45%	20%					4
7846	L-2	195	73/27% Cot/Pes	70	35%	5%	60%					4

 ширина ткани, см

 плотность ткани, гр/м²

 поглощение света

 трудно-воспламеняемая

 покрыта перламутром

 ценовая группа

 материал









 отражение света

 пропускание света

 пригодна для влажных помещений

 металлизирована

характеристики тканей

артикул	коллекция	 В см	 материал	 плотность ткани, гр/м²	R%	A%	T%	 поглощение света	 отражение света	 пропускание света	 трудно-воспламеняемая	 пригодна для влажных помещений	 покрыта перламутром	металлизирована	PG	цена группа
7848	R-1	195	73/27% Cot/Pes	70	35%	5%	60%				*	*				4
7910	Milan	235	Trevira CS	135	46%	2%	52%				*	*				1
7911	Milan	235	Trevira CS	135	35%	19%	46%				*	*				1
7912	Milan	235	Trevira CS	135	39%	12%	49%				*	*				1
7913	Milan	235	Trevira CS	135	31%	32%	37%				*	*				1
7914	Milan	235	Trevira CS	135	23%	47%	30%				*	*				1
7915	Milan	235	Trevira CS	135	21%	52%	27%				*	*				1
7916	Milan	235	Trevira CS	135	17%	60%	23%				*	*				1
7918	Milan	235	Trevira CS	135	35%	25%	40%				*	*				1
7919	Milan	235	Trevira CS	135	22%	50%	28%				*	*				1
7920	Milan	235	Trevira CS	135	46%	5%	49%				*	*				1
7921	Milan	235	Trevira CS	135	22%	46%	32%				*	*				1
7922	Milan	235	Trevira CS	135	24%	45%	31%				*	*				1
7924	Milan	235	Trevira CS	135	20%	51%	29%				*	*				1
7925	Milan	235	Trevira CS	135	14%	65%	21%				*	*				1
7926	Milan	235	Trevira CS	135	17%	57%	26%				*	*				1
7927	Milan	235	Trevira CS	135	18%	58%	24%				*	*				1
7928	Milan	235	Trevira CS	135	23%	48%	29%				*	*				1
7929	Milan	235	Trevira CS	135	37%	11%	52%				*	*				1
7950	Office	235	Trevira CS	252	41%	51%	8%				*	*		*		3
7951	Office	235	Trevira CS	252	41%	54%	5%				*	*		*		3
8201	Nature	235	PES	144	41%	16%	43%									1
8202	Nature	235	PES	144	36%	9%	55%									1
8251	Shine	225	PES	105	17%	68%	15%									2
8252	Shine	225	PES	105	18%	75%	7%									2
8253	Shine	225	PES	105	21%	75%	4%									2
8300	R-1	185	PES	32	19%	0%	81%									4
8301	L-3	185	PES	32	21%	4%	75%									4
8302	L-7	185	PES	32	17%	1%	82%									4
8352	R-12	235	PES	130	5%	85%	10%									1
8360	L-1	235	PES	130	58%	1%	41%									3
8361	L-6	235	PES	130	45%	21%	34%									3
8401	City	205	PES	115	5%	94%	1%									3
8402	City	205	PES	115	9%	90%	1%									3
8410	L-1	205	PES	115	56%	2%	42%									3
8411	L-3	205	PES	115	47%	18%	35%									3
8450	City	235	PES	110	10%	82%	8%									2
8451	City	235	PES	110	7%	88%	5%									2
8452	City	235	PES	110	4%	90%	6%									2
8506	Ikebana	195	73/27% Cot/Pol	70	35%	5%	60%									4
8530	Pattern	235	PES	113	54%	27%	29%									2
8532	Pattern	235	PES	113	48%	25%	27%									2
8550	Pattern	235	PES	131	48%	7%	45%									3
8552	Ikebana	195	PES	115	40%	30%	30%									3
8555	Pattern	235	PES	131	53%	21%	26%									3
8556	Ikebana	195	PES	115	40%	30%	30%									3
8572	L-12	195	73/27% Cot/Pes	70	35%	45%	20%									4
8626	Ikebana	195	73/27% Cot/Pes	70	35%	20%	45%									4
8628	Ikebana	195	73/27% Cot/Pes	70	35%	5%	60%									4
8807	L-12	140	PES	80	40%	22%	38%									4
9002	L-10	235	PES	89	28%	55%	17%									3
9004	R-11	235	PES	89	20%	67%	13%									3
9101	R-7	235	PES	72	31%	21%	48%									3
9102	L-11	235	PES	72	22%	36%	42%									3
9103	R-8	235	PES	72	15%	52%	33%									3
9104	L-11	235	PES	72	15%	49%	36%									3
9688	Office	145	PES	233	57%	43%	0%				*			*		4
9689	Office	145	PES	233	58%	42%	0%				*			*		4
9713	L-7	230	PES	95	46%	52%	2%									3
9754	L-9	230	PES	95	46%	52%	2%									3
9941	Pattern	230	PES	110	42%	12%	46%									1
9942	Pattern	230	PES	110	32%	25%	43%									1
9943	Pattern	230	PES	110	48%	1%	51%									1

 ширина ткани, см

 плотность ткани, гр/м²

 поглощение света

 трудно-воспламеняемая

 покрыта перламутром

 PG

 материал

 отражение света

 пропускание света

 пригодна для влажных помещений

 металлизирована

ПЛИССЕ

Заказ № _____

Заказчик _____
 Дата заказа _____
 Дата исполнения _____

Контактный телефон _____
 Форма оплаты _____
 Форма доставки _____

№	Тип	Цвет профиля	Ткань	Ширина		Высота		Гот. размер	Про-ём	Управление		Крепление	Мат. крепления			К-во	Цена	Стоимость
				низ	верх	лев.	прав.			лев.	прав.		дер.	мет.	бет.			
1																		
2																		
3																		
4																		
5																		
6																		
7																		
8																		
9																		
10																		

Дополнительные данные по заказу:

Сумма заказа

Скидка

Монтаж

Доставка

Итого к оплате

В т.ч. НДС

Бланк заявки является документом, подтверждающим намерение дилера заказать товар и оплатить его согласно сумме счета, выставленного на основании заказа. К изготовлению принимаются только бланки, заверенные печатью и подписью заказчика. **Требуется подтверждение заказа. Внимательно проверяйте все параметры и цифры** в бланке подтверждения. В производство идет согласованный вариант. **Заказчик несет** ответственность за цифры, данные в подтверждении заказа. Все претензии принимаются только в течение **двух** дней с момента оформления заявки. **Отказ от заявки принимается** только в письменном виде в течение **одного** дня с момента оформления заказа.

место печати

Заказчик (ФИО) _____



function & fashion

Copyright DC 2011